

smb - Unsere Versprechen an Sie

smb - Our promises to you

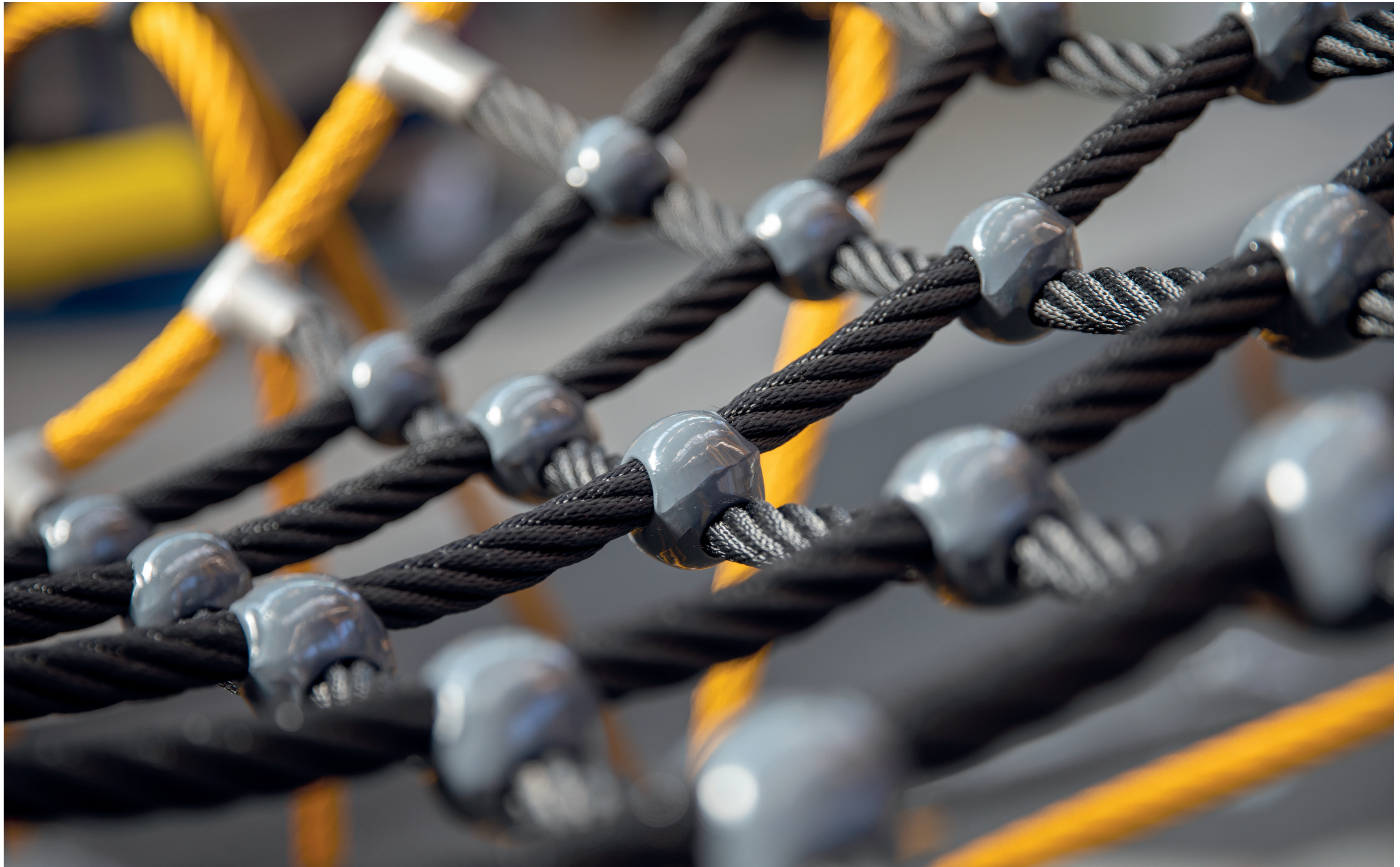

Spielspaß

Im Mittelpunkt unseres Schaffens steht immer der Spielspaß. Ob Seilspielgeräte, Trampoline oder Sportgeräte für den urbanen Raum – wir verfolgen stets das Ziel Kinder, Jugendliche und Erwachsene zu begeistern.

Design

Unsere Geräte zeichnen sich durch ein geradliniges und funktionales Design aus. Sie eignen sich daher sowohl für Alltagssituationen auf dem Spielplatz als auch für städteplanerische Projekte.

Qualität

Wir verwenden ausschließlich langlebige und hochwertige Komponenten. Die Konstruktion unserer Spielgeräte ist immer auf Montage- und Wartungsfreundlichkeit ausgerichtet.

Service

Wir garantieren verlässliche Lieferzeiten. Gerne kommunizieren wir schnell und unkompliziert mit Ihnen, um einen reibungslosen Projektablauf zu unterstützen.

Playvalue

Fun is always the focus of our work. Whether rope game equipment, trampolines or sports equipment for urban areas - we always aim to inspire children, teens and adults.

Design

Our play equipment is characterized by a straightforward and functional design. Therefore it is suitable not only for playgrounds but also for public areas.

Quality

We only use high-end quality and durable components. Our play equipment is always designed to guarantee easy installation and maintenance.

Service

We guarantee reliable lead times. We always communicate with you in a quick and uncomplicated manner to support a smooth project process.

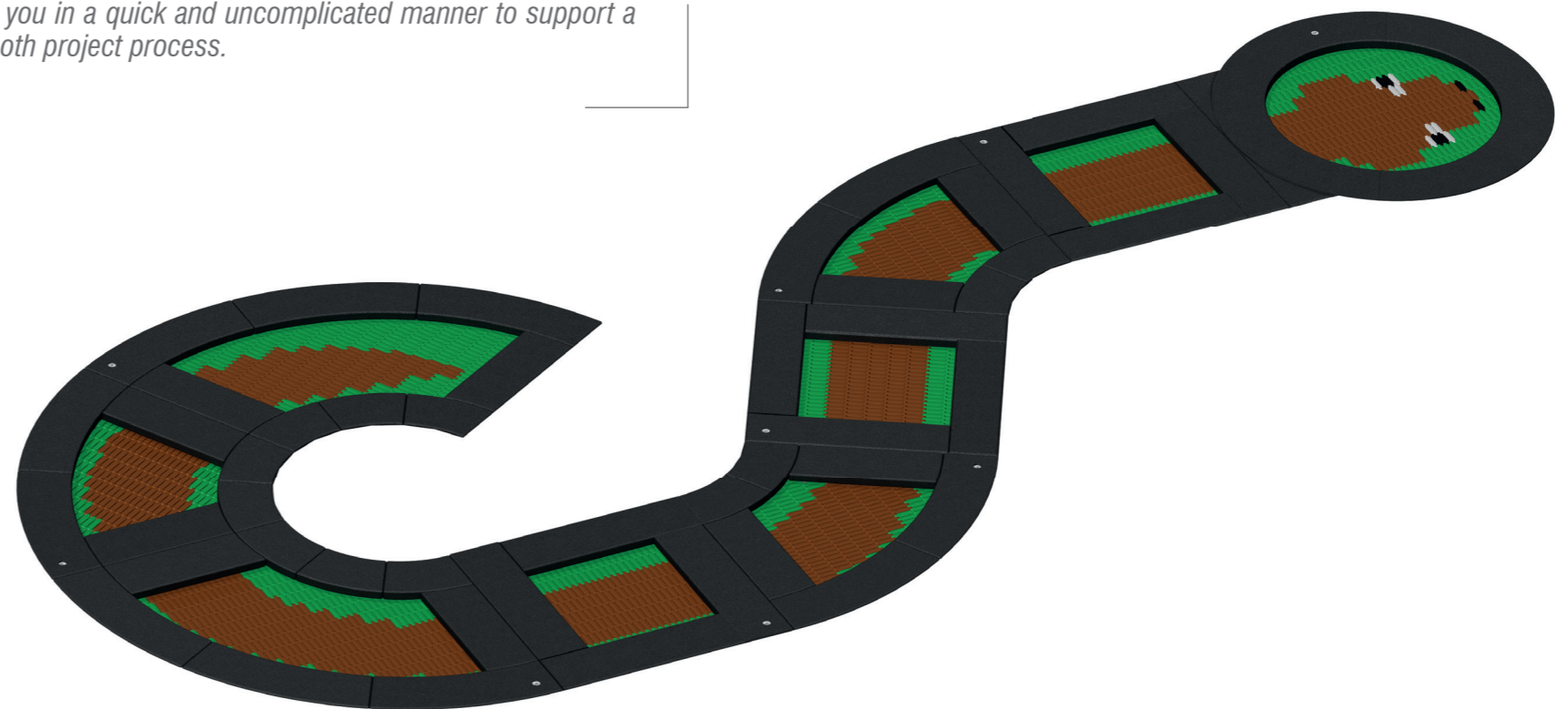

tuev-sued.de/ps-zert

FÖRDERER



deutscher
landschaftsarchitektur
preis 2023

Förderer / Sponsor



Manufaktur / Manufactory



reddot award 2015
winner urban design

SIRIUS



GERMAN
DESIGN
AWARD
WINNER
2016

SIRIUS



reddot design award
honourable mention 2012

Trampoline modutramp®

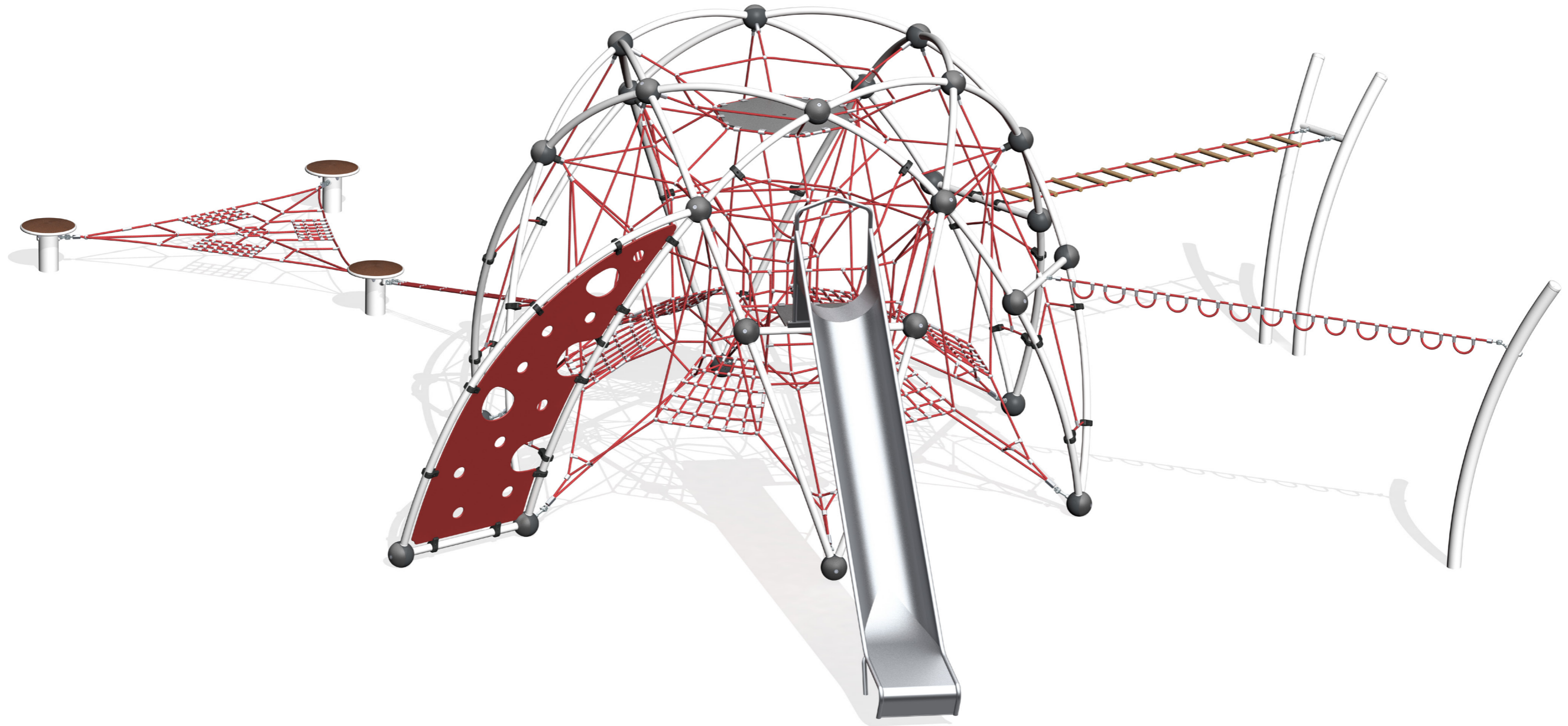

Bei weiteren Fragen helfen wir Ihnen gerne weiter:

smb Seilspielgeräte GmbH Berlin in Hoppegarten
Technikerstraße 6/8
DE-15366 Hoppegarten

Tel. +49 (0) 3342 50837-20
Fax. +49 (0) 3342 50837-80

info@smb.berlin
www.smb.berlin

© Copyright - Alle Inhalte, insbesondere Texte, Grafiken und Visualisierungen, sind urheberrechtlich geschützt. Alle Rechte, einschließlich Vervielfältigung, Veröffentlichung, Bearbeitung und Übersetzung, bleiben vorbehalten. Alle Abbildungen dienen nur der Veranschaulichung und sind nicht verbindlich.
© Copyright - All texts, graphics and visualisations are protected by international copyright laws. All rights, including reproduction, publication, editing and translation are reserved. All depictions only serve to illustrate and are non-binding.

smb-DV20-000-26_00

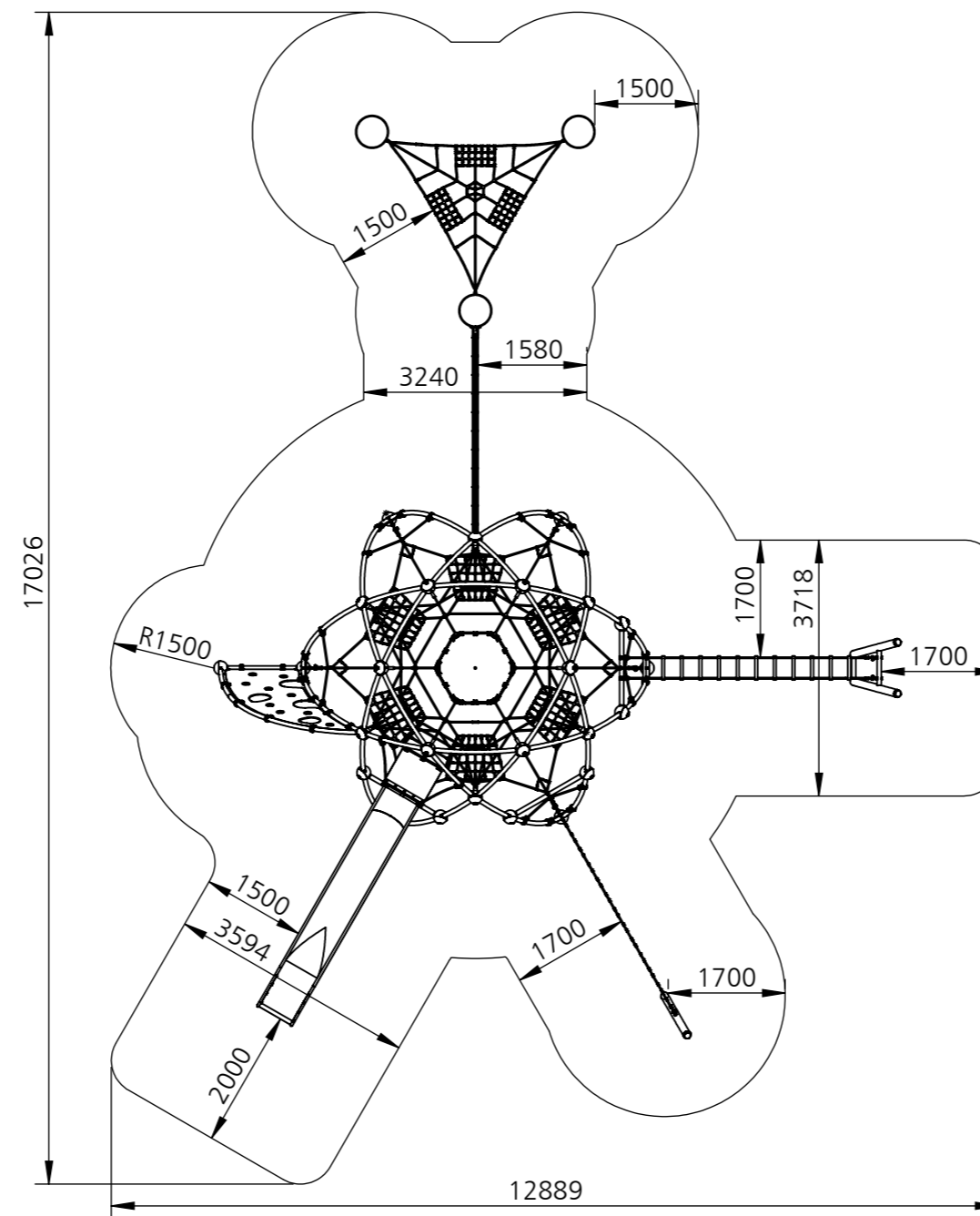

Produkte / products	SIRIUS, Schwebband® / ropeway, Adventure Park
Maßstab / scale	1:100
Datum / date	31.08.2018

Bei weiteren Fragen helfen wir Ihnen gerne weiter:

smb Seilspielgeräte GmbH Berlin in Hoppegarten
Technikerstraße 6/8
DE-15366 Hoppegarten

Tel. +49 (0) 3342 50837-20
Fax. +49 (0) 3342 50837-80

info@smb.berlin
www.smb.berlin

© Copyright - Alle Inhalte, insbesondere Texte, Grafiken und Visualisierungen, sind urheberrechtlich geschützt. Alle Rechte, einschließlich Vervielfältigung, Veröffentlichung, Bearbeitung und Übersetzung, bleiben vorbehalten. Alle Abbildungen dienen nur der Veranschaulichung und sind nicht verbindlich.
© Copyright - All texts, graphics and visualisations are protected by international copyright laws. All rights, including reproduction, publication, editing and translation are reserved. All depictions only serve to illustrate and are non-binding.

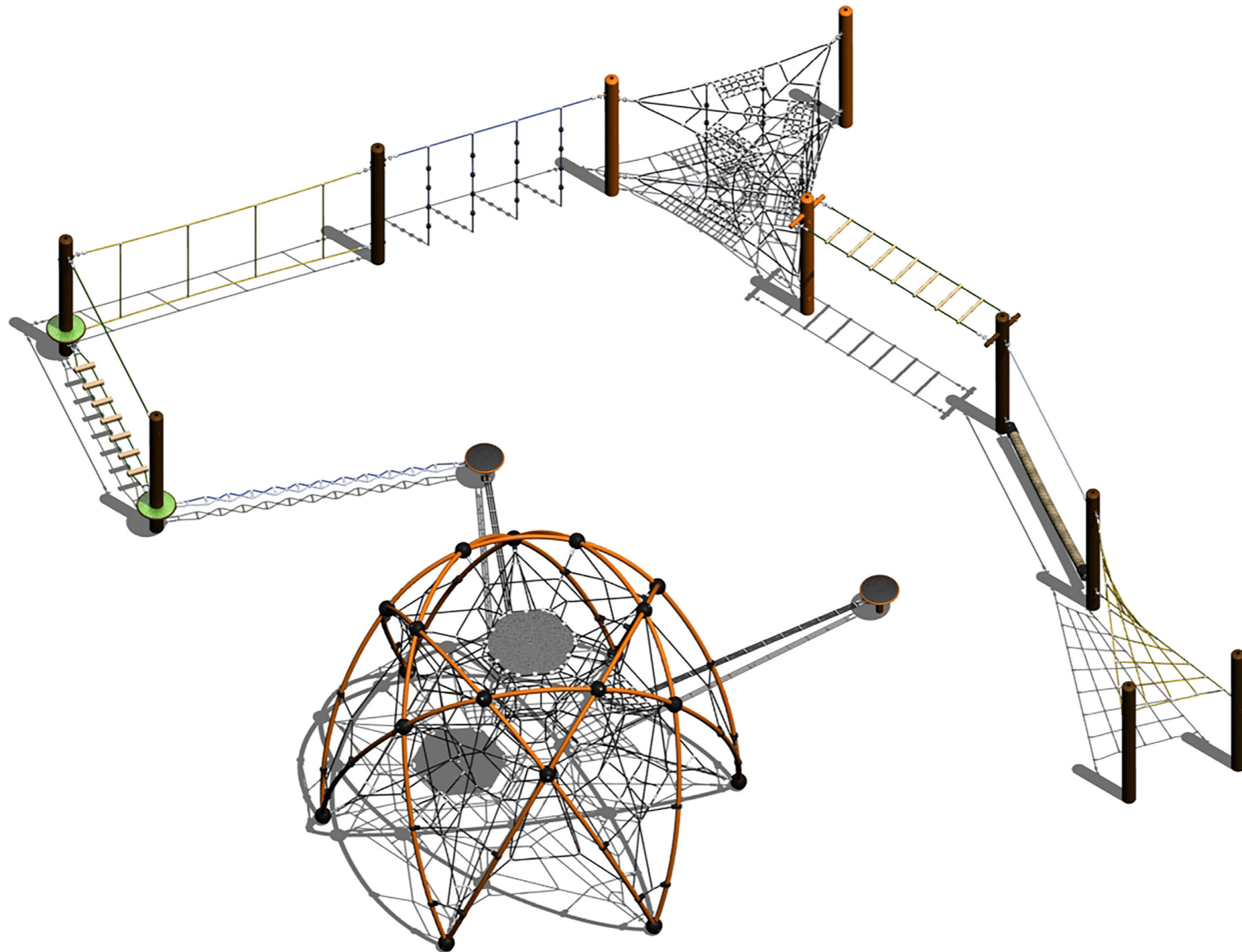

Bei weiteren Fragen helfen wir Ihnen gerne weiter:

smb Seilspielgeräte GmbH Berlin in Hoppegarten
Technikerstraße 6/8
DE-15366 Hoppegarten

Tel. +49 (0) 3342 50837-20
Fax. +49 (0) 3342 50837-80

info@smb.berlin
www.smb.berlin

© Copyright - Alle Inhalte, insbesondere Texte, Grafiken und Visualisierungen, sind urheberrechtlich geschützt. Alle Rechte, einschließlich Vervielfältigung, Veröffentlichung, Bearbeitung und Übersetzung, bleiben vorbehalten. Alle Abbildungen dienen nur der Veranschaulichung und sind nicht verbindlich.
© Copyright - All texts, graphics and visualisations are protected by international copyright laws. All rights, including reproduction, publication, editing and translation are reserved. All depictions only serve to illustrate and are non-binding.

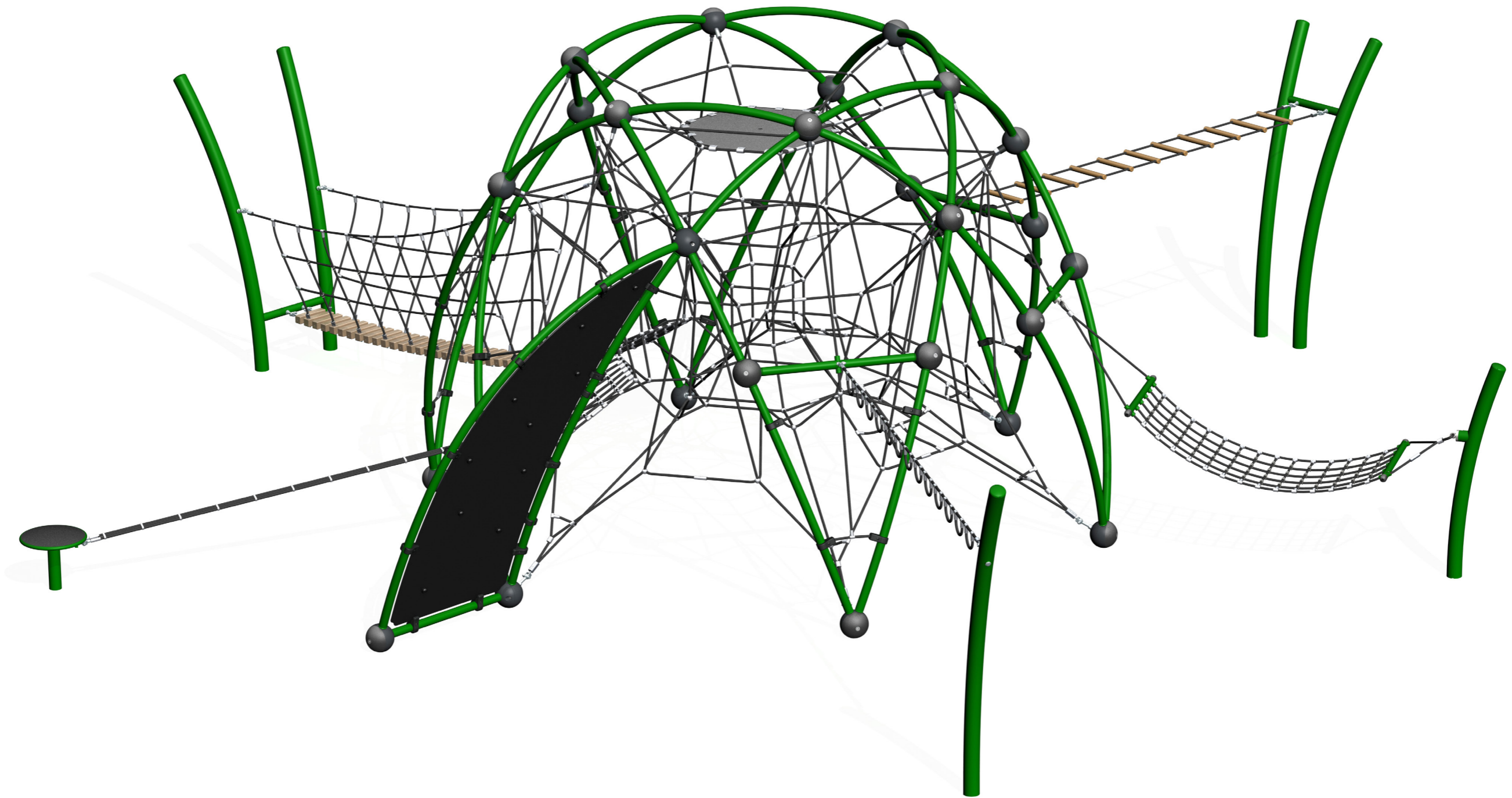

Bei weiteren Fragen helfen wir Ihnen gerne weiter:

smb Seilspielgeräte GmbH Berlin in Hoppegarten
Technikerstraße 6/8
DE-15366 Hoppegarten

Tel. +49 (0) 3342 50837-20
Fax. +49 (0) 3342 50837-80

info@smb.berlin
www.smb.berlin

© Copyright - Alle Inhalte, insbesondere Texte, Grafiken und Visualisierungen, sind urheberrechtlich geschützt. Alle Rechte, einschließlich Vervielfältigung, Veröffentlichung, Bearbeitung und Übersetzung, bleiben vorbehalten. Alle Abbildungen dienen nur der Veranschaulichung und sind nicht verbindlich.
© Copyright - All texts, graphics and visualisations are protected by international copyright laws. All rights, including reproduction, publication, editing and translation are reserved. All depictions only serve to illustrate and are non-binding.

smb-DV20-000-37_00

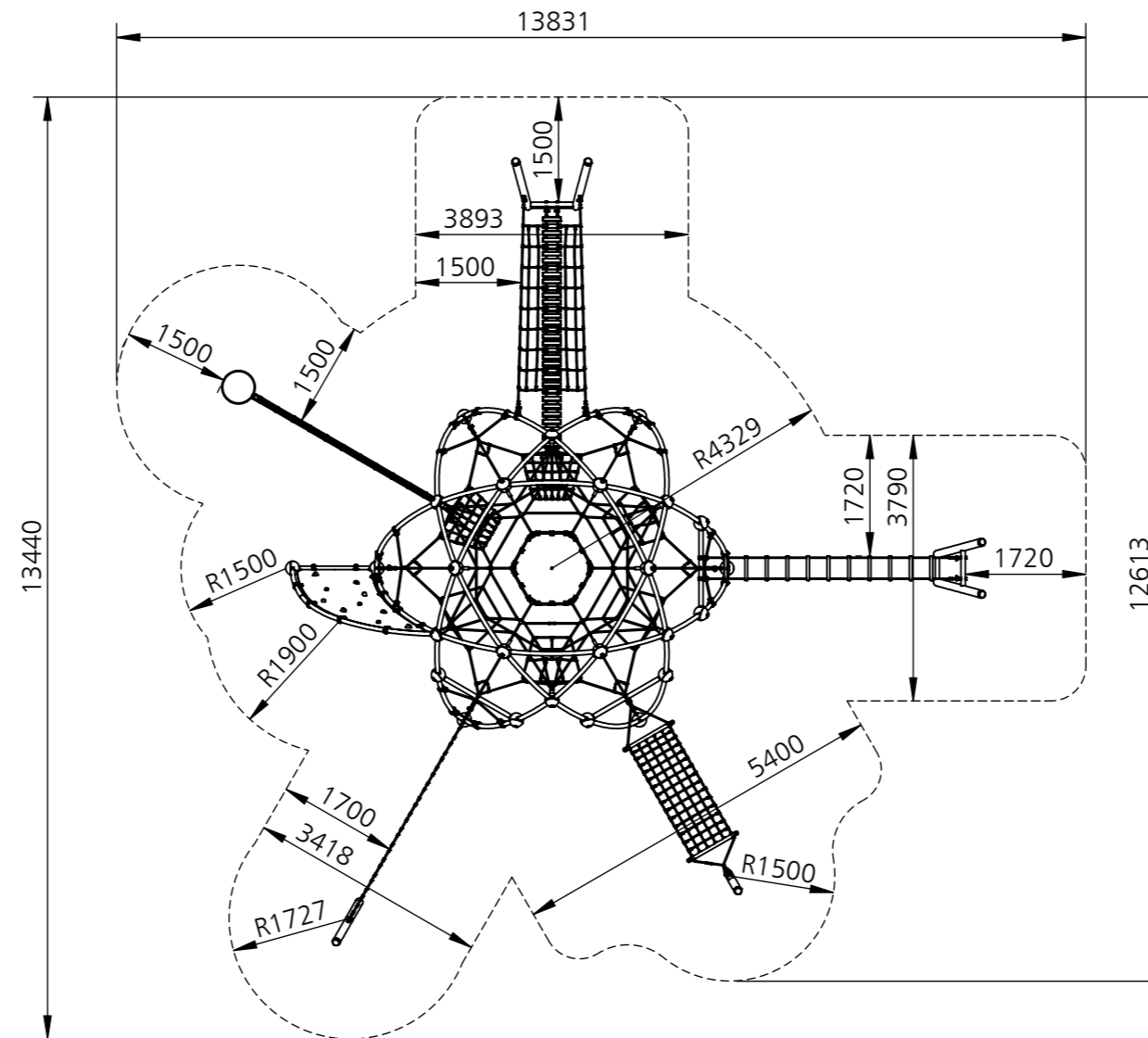

Produkte / products	SIRIUS
Maßstab / scale	1:100
Datum / date	05.09.2019

Bei weiteren Fragen helfen wir Ihnen gerne weiter:

smb Seilspielgeräte GmbH Berlin in Hoppegarten
Technikerstraße 6/8
DE-15366 Hoppegarten

Tel. +49 (0) 3342 50837-20
Fax. +49 (0) 3342 50837-80

info@smb.berlin
www.smb.berlin

© Copyright - Alle Inhalte, insbesondere Texte, Grafiken und Visualisierungen, sind urheberrechtlich geschützt. Alle Rechte, einschließlich Vervielfältigung, Veröffentlichung, Bearbeitung und Übersetzung, bleiben vorbehalten. Alle Abbildungen dienen nur der Veranschaulichung und sind nicht verbindlich.
© Copyright - All texts, graphics and visualisations are protected by international copyright laws. All rights, including reproduction, publication, editing and translation are reserved. All depictions only serve to illustrate and are non-binding.

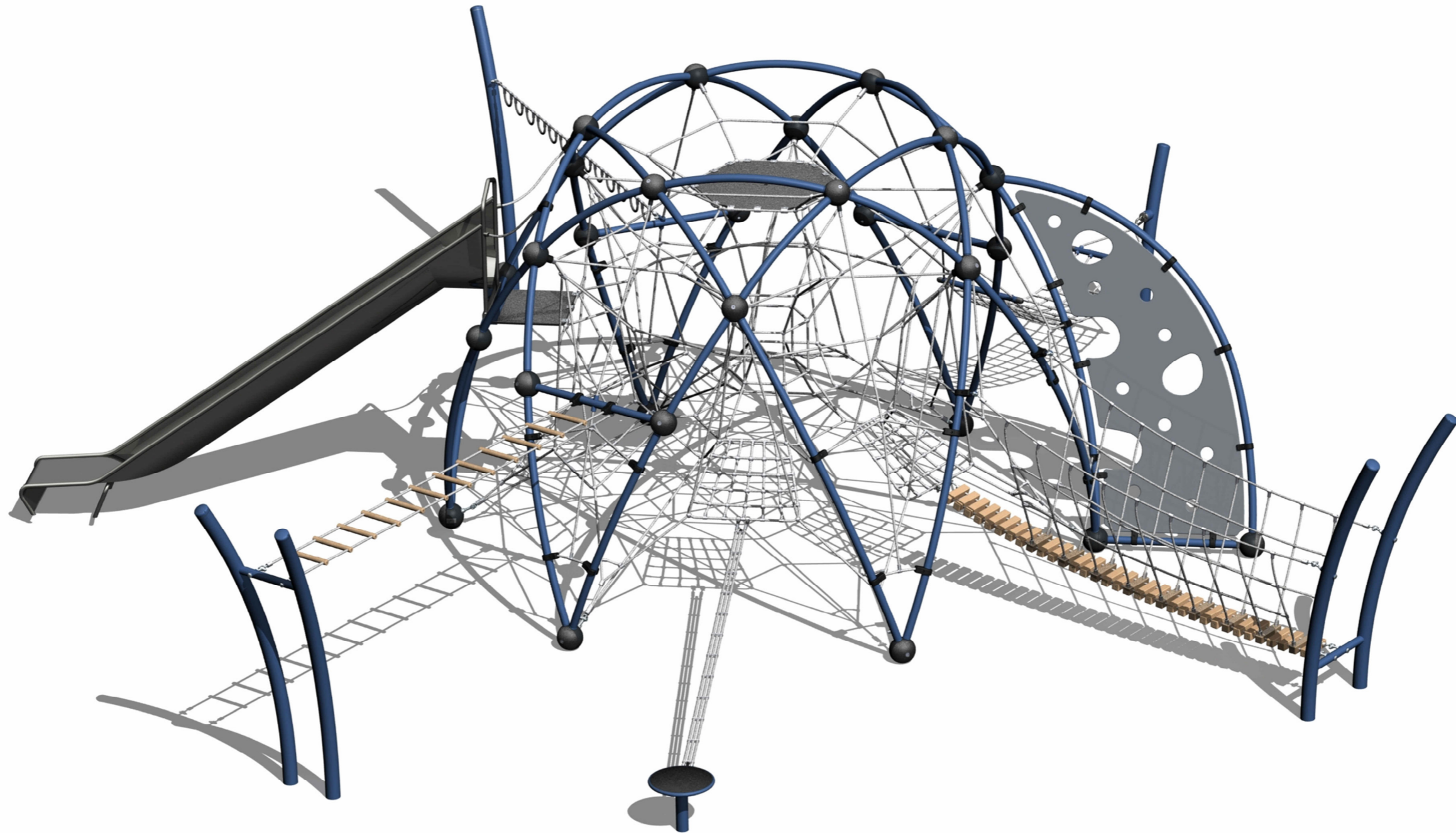

Bei weiteren Fragen helfen wir Ihnen gerne weiter:

smb Seilspielgeräte GmbH Berlin in Hoppegarten
Technikerstraße 6/8
DE-15366 Hoppegarten

Tel. +49 (0) 3342 50837-20
Fax. +49 (0) 3342 50837-80

info@smb.berlin
www.smb.berlin

© Copyright - Alle Inhalte, insbesondere Texte, Grafiken und Visualisierungen, sind urheberrechtlich geschützt. Alle Rechte, einschließlich Vervielfältigung, Veröffentlichung, Bearbeitung und Übersetzung, bleiben vorbehalten. Alle Abbildungen dienen nur der Veranschaulichung und sind nicht verbindlich.
© Copyright - All texts, graphics and visualisations are protected by international copyright laws. All rights, including reproduction, publication, editing and translation are reserved. All depictions only serve to illustrate and are non-binding.

smb-DV21-000-52_01

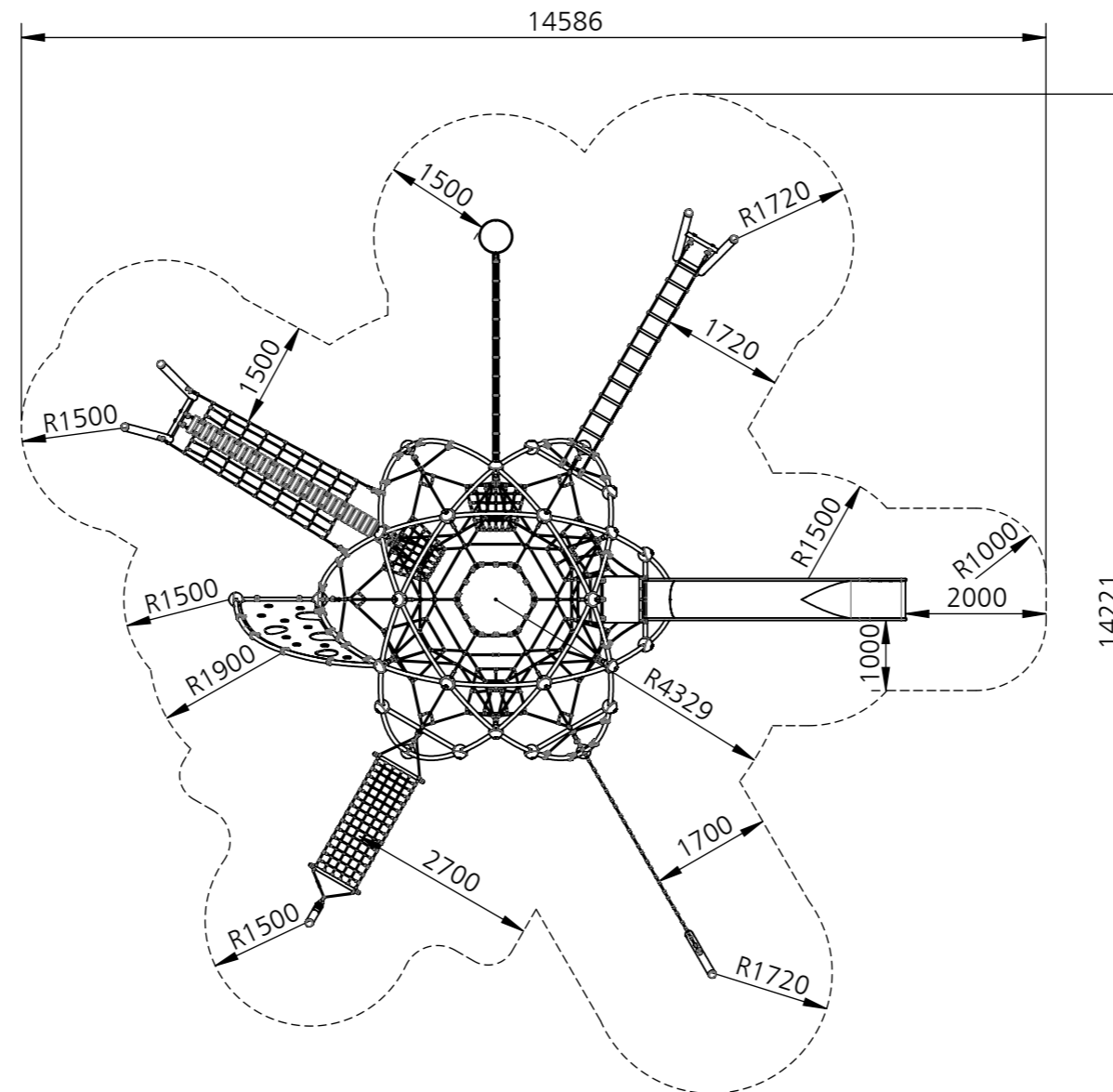

Produkte / products	SIRIUS
Maßstab / scale	1:100
Datum / date	27.04.2020

Bei weiteren Fragen helfen wir Ihnen gerne weiter:

smb Seilspielgeräte GmbH Berlin in Hoppegarten
Technikerstraße 6/8
DE-15366 Hoppegarten

Tel. +49 (0) 3342 50837-20
Fax. +49 (0) 3342 50837-80

info@smb.berlin
www.smb.berlin

© Copyright - Alle Inhalte, insbesondere Texte, Grafiken und Visualisierungen, sind urheberrechtlich geschützt. Alle Rechte, einschließlich Vervielfältigung, Veröffentlichung, Bearbeitung und Übersetzung, bleiben vorbehalten. Alle Abbildungen dienen nur der Veranschaulichung und sind nicht verbindlich.
© Copyright - All texts, graphics and visualisations are protected by international copyright laws. All rights, including reproduction, publication, editing and translation are reserved. All depictions only serve to illustrate and are non-binding.

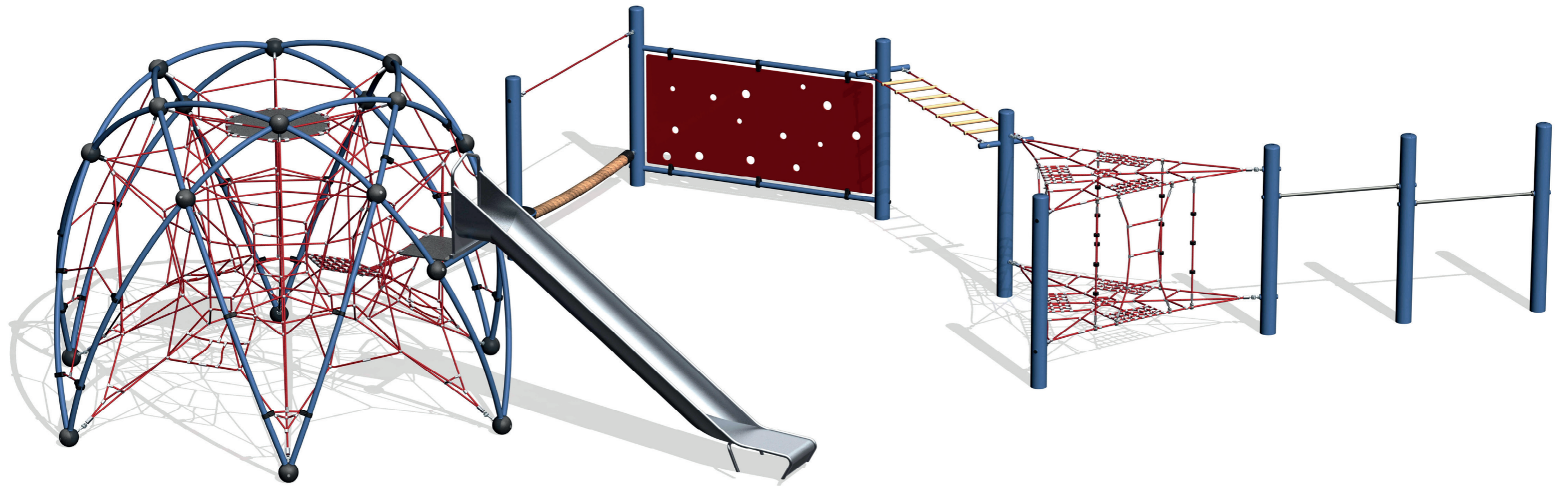

Bei weiteren Fragen helfen wir Ihnen gerne weiter:

smb Seilspielgeräte GmbH Berlin in Hoppegarten
Technikerstraße 6/8
DE-15366 Hoppegarten

Tel. +49 (0) 3342 50837-20
Fax. +49 (0) 3342 50837-80

info@smb.berlin
www.smb.berlin

© Copyright - Alle Inhalte, insbesondere Texte, Grafiken und Visualisierungen, sind urheberrechtlich geschützt. Alle Rechte, einschließlich Vervielfältigung, Veröffentlichung, Bearbeitung und Übersetzung, bleiben vorbehalten. Alle Abbildungen dienen nur der Veranschaulichung und sind nicht verbindlich.
© Copyright - All texts, graphics and visualisations are protected by international copyright laws. All rights, including reproduction, publication, editing and translation are reserved. All depictions only serve to illustrate and are non-binding.

smb-DV21-000-28_00

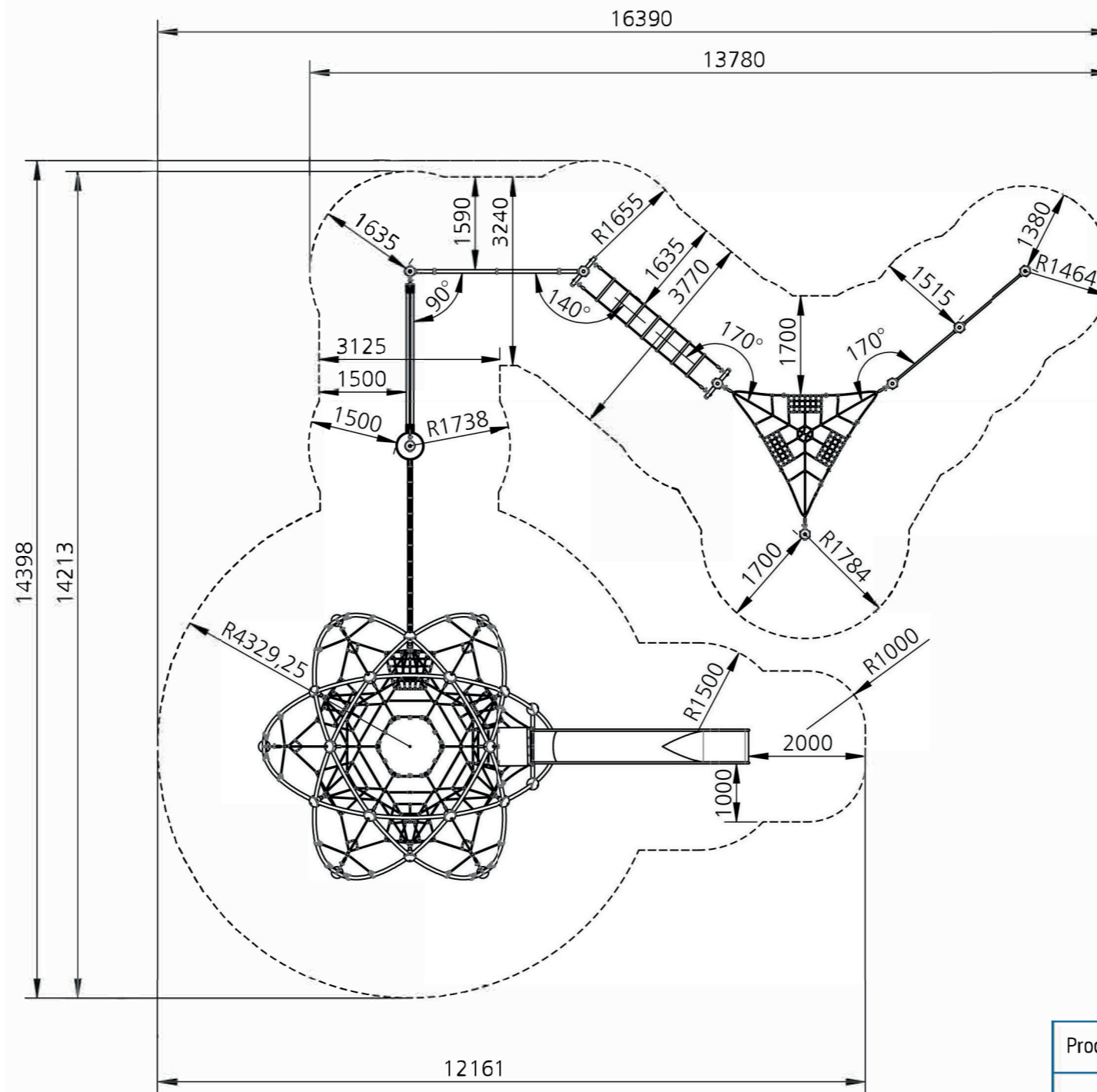

Produkte / products	SIRIUS, Schwebband® / ropeway, Adventure Park
Maßstab / scale	1:100
Datum / date	05.07.2019

Bei weiteren Fragen helfen wir Ihnen gerne weiter:

smb Seilspielgeräte GmbH Berlin in Hoppegarten
 Technikerstraße 6/8
 DE-15366 Hoppegarten

Tel. +49 (0) 3342 50837-20
 Fax. +49 (0) 3342 50837-80

info@smb.berlin
 www.smb.berlin

© Copyright - Alle Inhalte, insbesondere Texte, Grafiken und Visualisierungen, sind urheberrechtlich geschützt. Alle Rechte, einschließlich Vervielfältigung, Veröffentlichung, Bearbeitung und Übersetzung, bleiben vorbehalten. Alle Abbildungen dienen nur der Veranschaulichung und sind nicht verbindlich.
 © Copyright - All texts, graphics and visualisations are protected by international copyright laws. All rights, including reproduction, publication, editing and translation are reserved. All depictions only serve to illustrate and are non-binding.

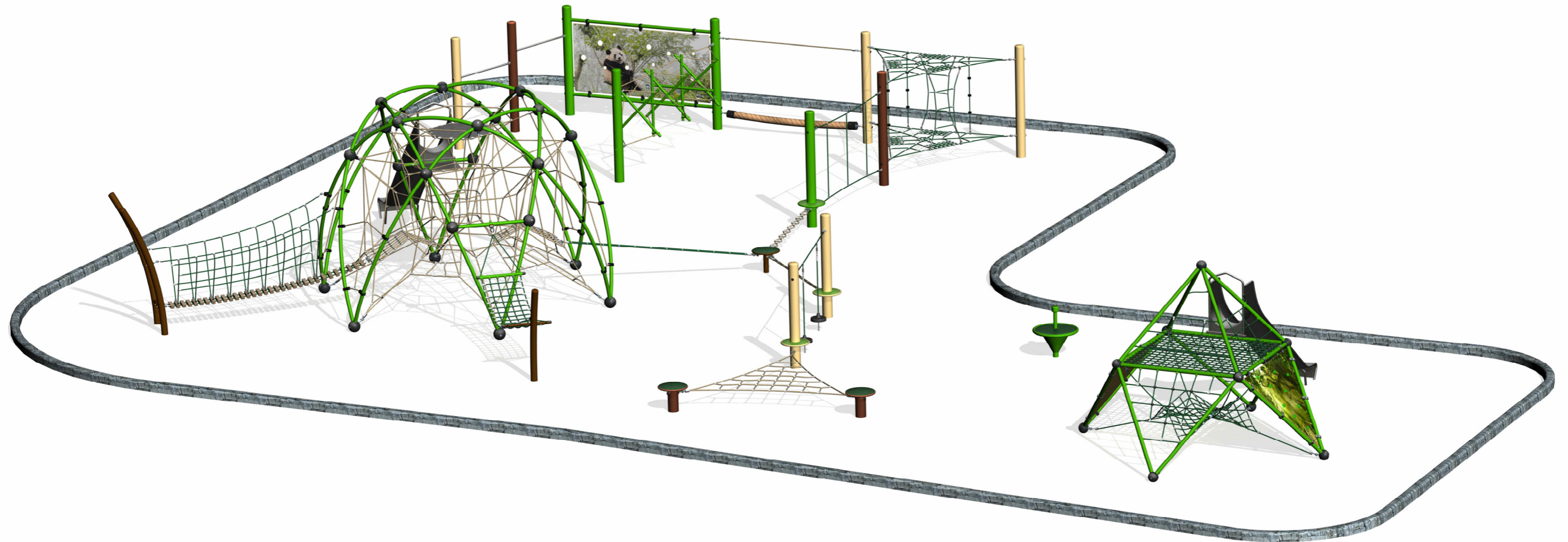

Bei weiteren Fragen helfen wir Ihnen gerne weiter:

smb Seilspielgeräte GmbH Berlin in Hoppegarten
Technikerstraße 6/8
DE-15366 Hoppegarten

Tel. +49 (0) 3342 50837-20
Fax. +49 (0) 3342 50837-80

info@smb.berlin
www.smb.berlin

© Copyright - Alle Inhalte, insbesondere Texte, Grafiken und Visualisierungen, sind urheberrechtlich geschützt. Alle Rechte, einschließlich Vervielfältigung, Veröffentlichung, Bearbeitung und Übersetzung, bleiben vorbehalten. Alle Abbildungen dienen nur der Veranschaulichung und sind nicht verbindlich.
© Copyright - All texts, graphics and visualisations are protected by international copyright laws. All rights, including reproduction, publication, editing and translation are reserved. All depictions only serve to illustrate and are non-binding.

smb-DV20-000-01_00

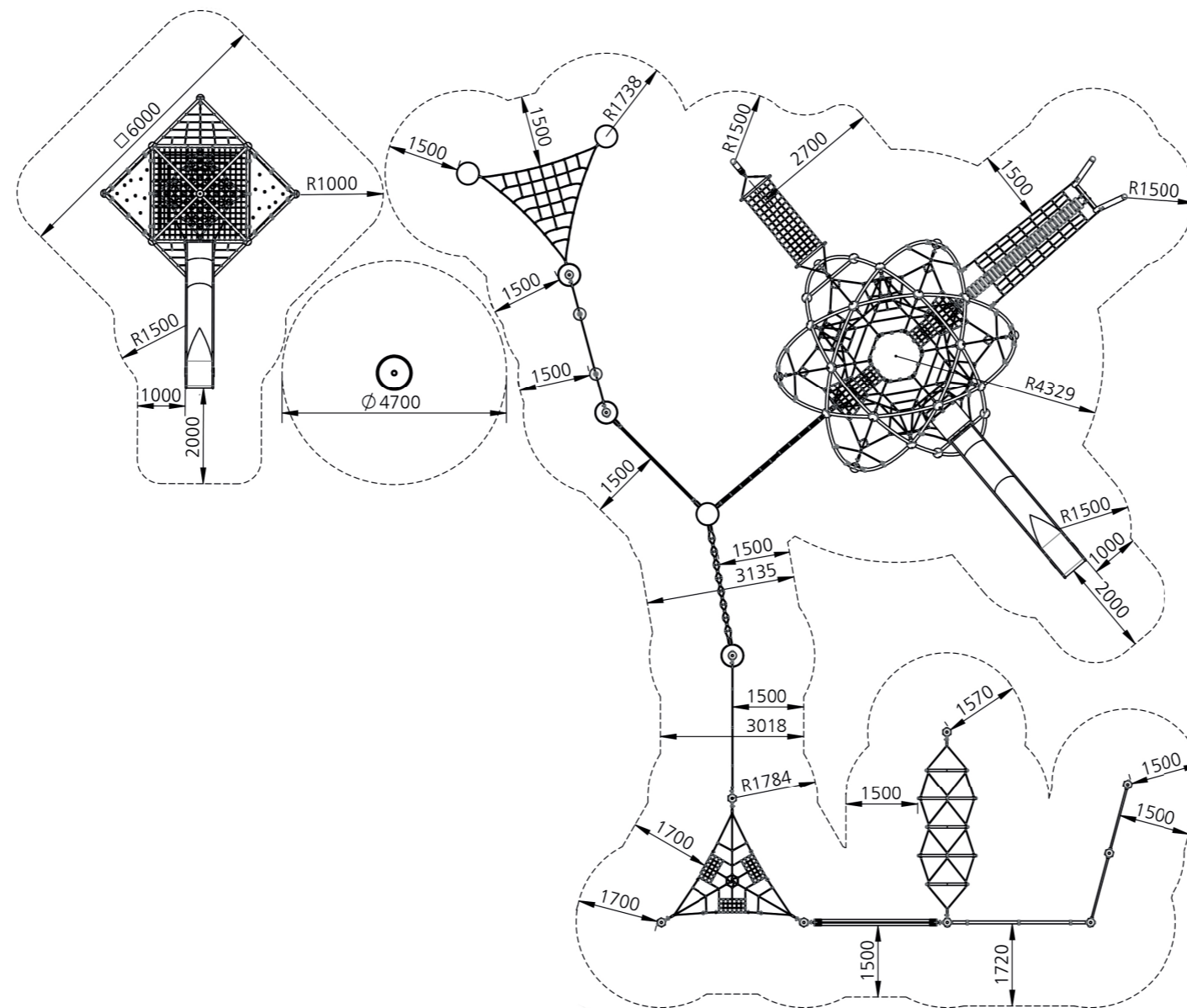

Produkte / products	SIRIUS, Schwebband® / ropeway, Adventure Park, Fachwerkgeräte / framework units NEO, Brücken / bridges, Karussells / carousels
Maßstab / scale	1:125
Datum / date	03.04.2020

Bei weiteren Fragen helfen wir Ihnen gerne weiter:

smb Seilspielgeräte GmbH Berlin in Hoppegarten
 Technikerstraße 6/8
 DE-15366 Hoppegarten

Tel. +49 (0) 3342 50837-20
 Fax. +49 (0) 3342 50837-80

info@smb.berlin
 www.smb.berlin

© Copyright - Alle Inhalte, insbesondere Texte, Grafiken und Visualisierungen, sind urheberrechtlich geschützt. Alle Rechte, einschließlich Vervielfältigung, Veröffentlichung, Bearbeitung und Übersetzung, bleiben vorbehalten. Alle Abbildungen dienen nur der Veranschaulichung und sind nicht verbindlich.
 © Copyright - All texts, graphics and visualisations are protected by international copyright laws. All rights, including reproduction, publication, editing and translation are reserved. All depictions only serve to illustrate and are non-binding.

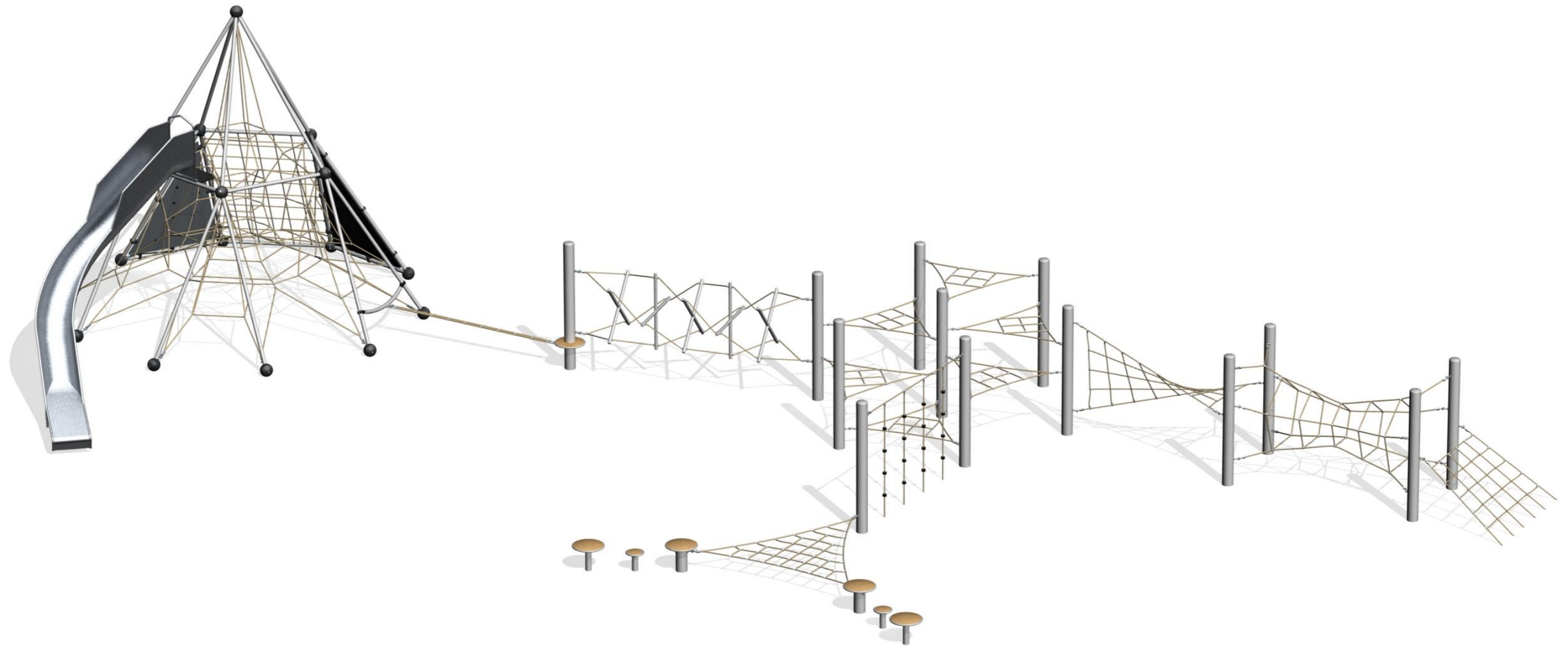

Bei weiteren Fragen helfen wir Ihnen gerne weiter:

smb Seilspielgeräte GmbH Berlin in Hoppegarten
Technikerstraße 6/8
DE-15366 Hoppegarten

Tel. +49 (0) 3342 50837-20
Fax. +49 (0) 3342 50837-80

info@smb.berlin
www.smb.berlin

© Copyright - Alle Inhalte, insbesondere Texte, Grafiken und Visualisierungen, sind urheberrechtlich geschützt. Alle Rechte, einschließlich Vervielfältigung, Veröffentlichung, Bearbeitung und Übersetzung, bleiben vorbehalten. Alle Abbildungen dienen nur der Veranschaulichung und sind nicht verbindlich.
© Copyright - All texts, graphics and visualisations are protected by international copyright laws. All rights, including reproduction, publication, editing and translation are reserved. All depictions only serve to illustrate and are non-binding.

smb-DV20-000-27_00

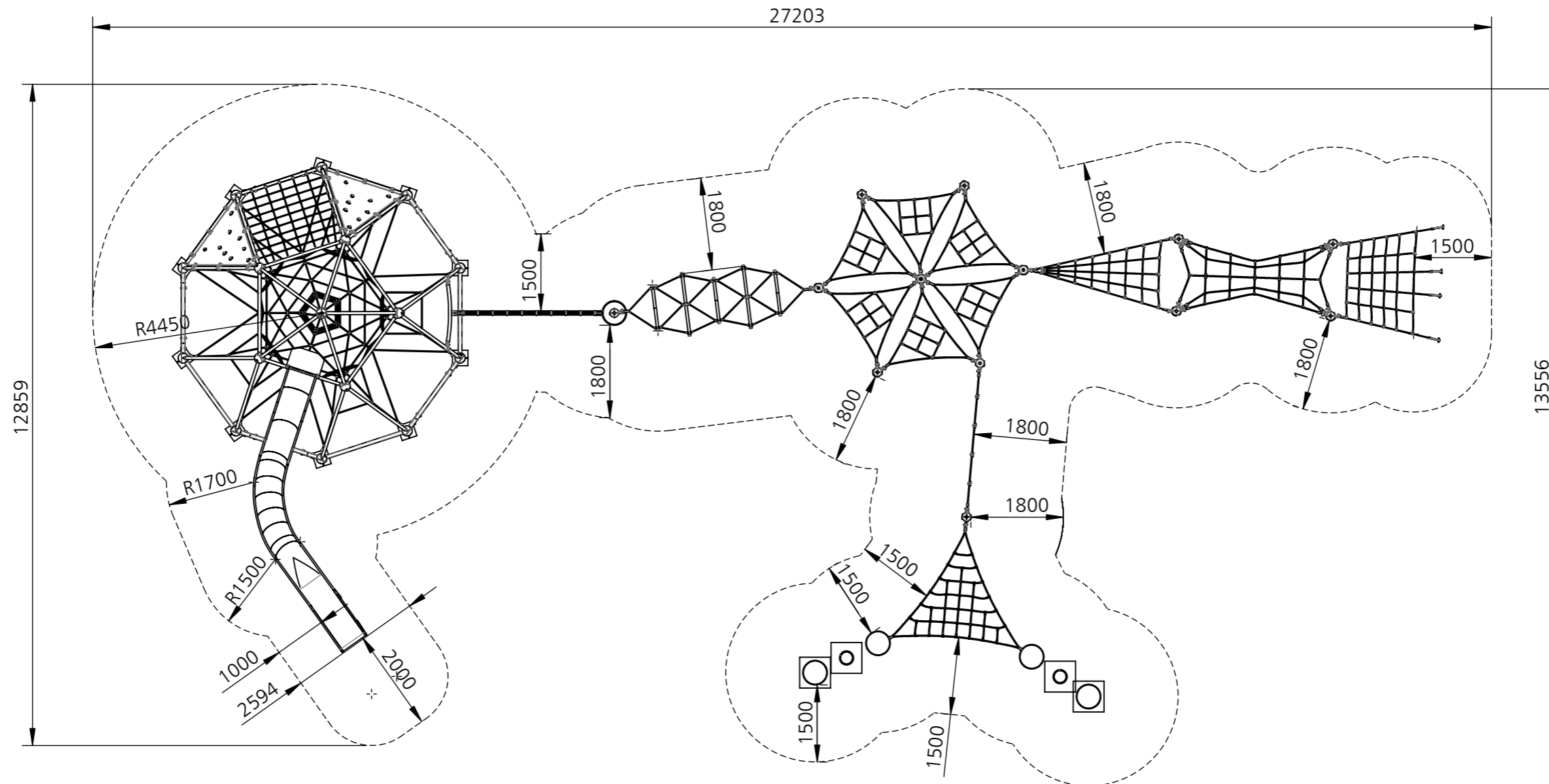

Produkte / products	Skyclimber®, Schwebelband® / ropeway, Adventure Park
Maßstab / scale	1:100
Datum / date	31.07.2019

Bei weiteren Fragen helfen wir Ihnen gerne weiter:

smb Seilspielgeräte GmbH Berlin in Hoppegarten
 Technikerstraße 6/8
 DE-15366 Hoppegarten

Tel. +49 (0) 3342 50837-20
 Fax. +49 (0) 3342 50837-80

info@smb.berlin
 www.smb.berlin

© Copyright - Alle Inhalte, insbesondere Texte, Grafiken und Visualisierungen, sind urheberrechtlich geschützt. Alle Rechte, einschließlich Vervielfältigung, Veröffentlichung, Bearbeitung und Übersetzung, bleiben vorbehalten. Alle Abbildungen dienen nur der Veranschaulichung und sind nicht verbindlich.
 © Copyright - All texts, graphics and visualisations are protected by international copyright laws. All rights, including reproduction, publication, editing and translation are reserved. All depictions only serve to illustrate and are non-binding.

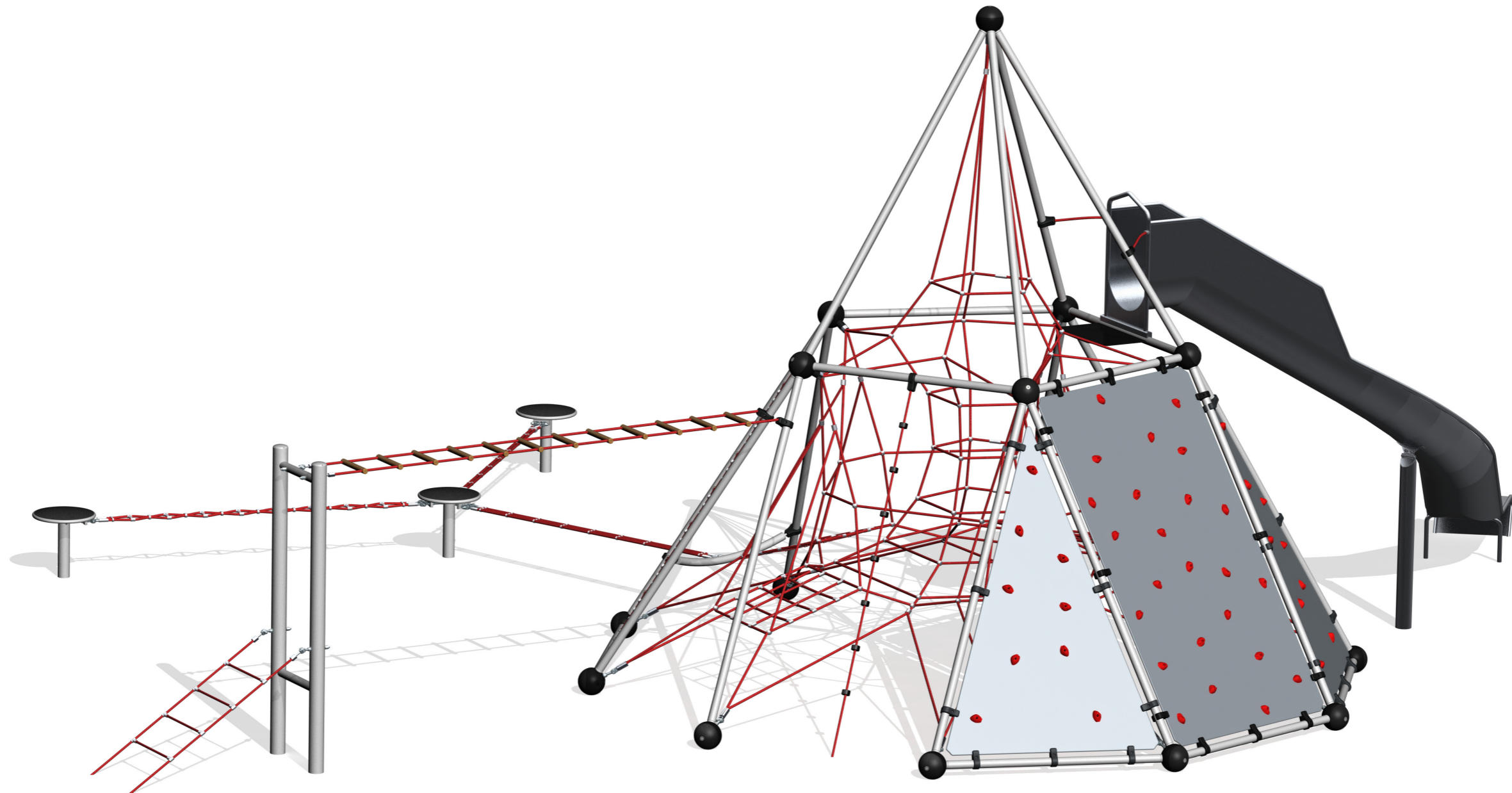

Bei weiteren Fragen helfen wir Ihnen gerne weiter:

smb Seilspielgeräte GmbH Berlin in Hoppegarten
Technikerstraße 6/8
DE-15366 Hoppegarten

Tel. +49 (0) 3342 50837-20
Fax. +49 (0) 3342 50837-80

info@smb.berlin
www.smb.berlin

© Copyright - Alle Inhalte, insbesondere Texte, Grafiken und Visualisierungen, sind urheberrechtlich geschützt. Alle Rechte, einschließlich Vervielfältigung, Veröffentlichung, Bearbeitung und Übersetzung, bleiben vorbehalten. Alle Abbildungen dienen nur der Veranschaulichung und sind nicht verbindlich.
© Copyright - All texts, graphics and visualisations are protected by international copyright laws. All rights, including reproduction, publication, editing and translation are reserved. All depictions only serve to illustrate and are non-binding.

smb-DV20-000-28_00

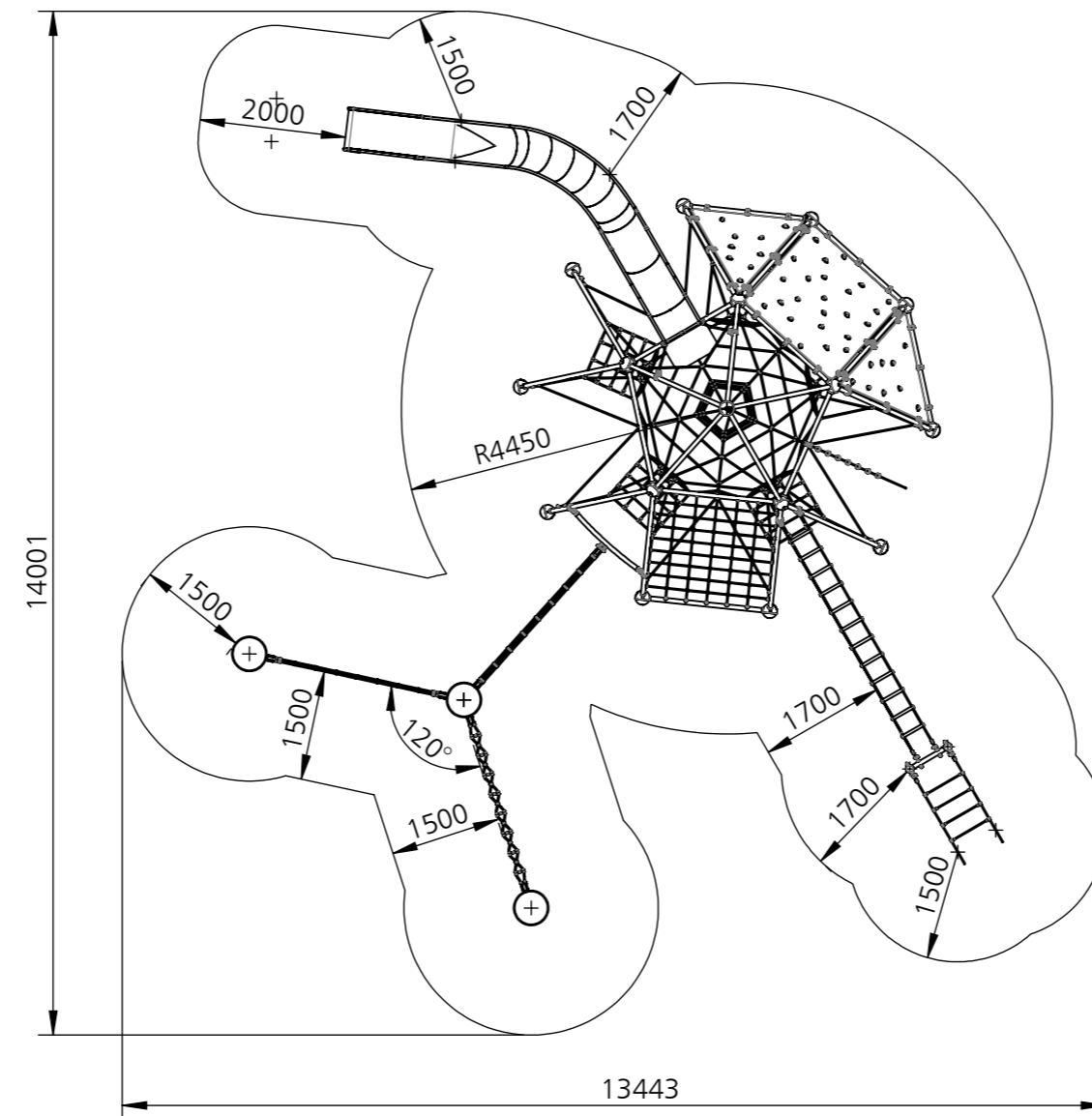

Produkte / products	Skyclimber®, Schwebelband® / ropeway, Adventure Park
Maßstab / scale	1:100
Datum / date	14.03.2019

Bei weiteren Fragen helfen wir Ihnen gerne weiter:

smb Seilspielgeräte GmbH Berlin in Hoppegarten
Technikerstraße 6/8
DE-15366 Hoppegarten

Tel. +49 (0) 3342 50837-20
Fax. +49 (0) 3342 50837-80

info@smb.berlin
www.smb.berlin

© Copyright - Alle Inhalte, insbesondere Texte, Grafiken und Visualisierungen, sind urheberrechtlich geschützt. Alle Rechte, einschließlich Vervielfältigung, Veröffentlichung, Bearbeitung und Übersetzung, bleiben vorbehalten. Alle Abbildungen dienen nur der Veranschaulichung und sind nicht verbindlich.
© Copyright - All texts, graphics and visualisations are protected by international copyright laws. All rights, including reproduction, publication, editing and translation are reserved. All depictions only serve to illustrate and are non-binding.

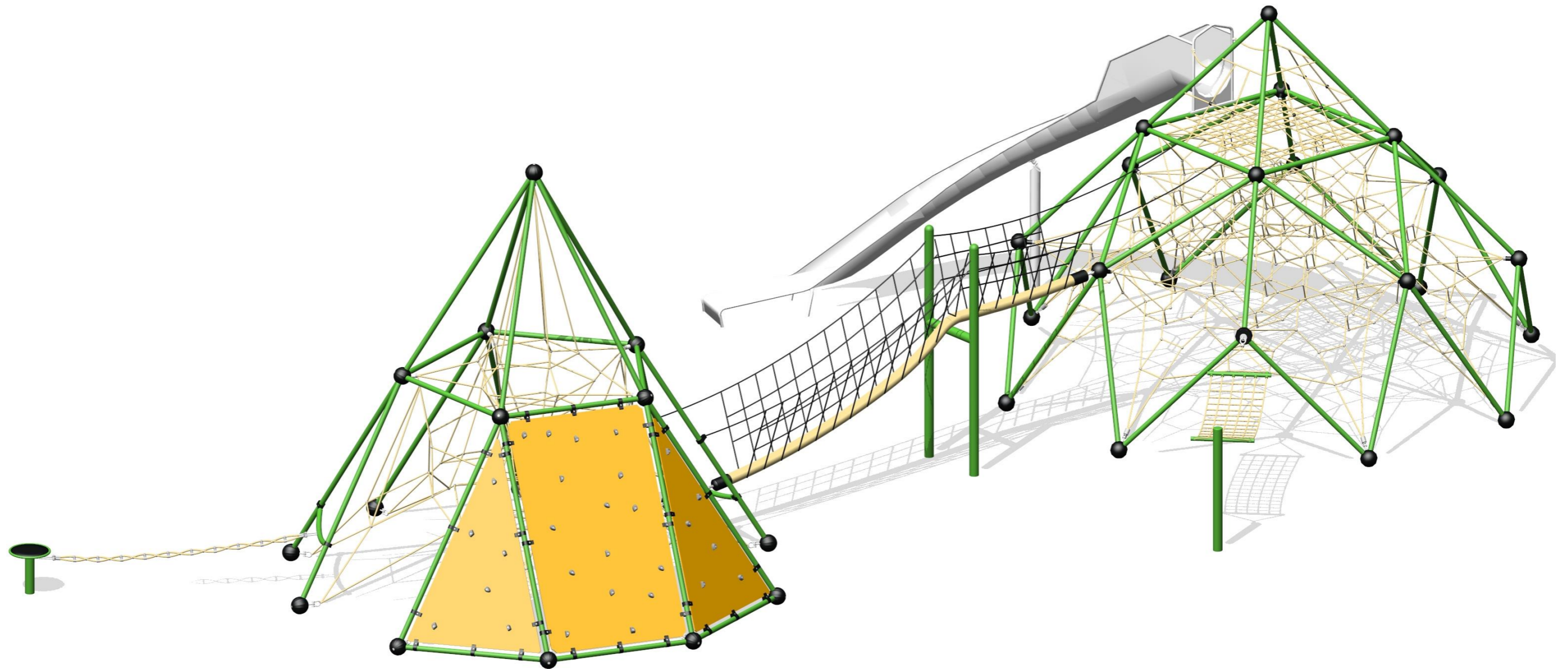

Bei weiteren Fragen helfen wir Ihnen gerne weiter:

smb Seilspielgeräte GmbH Berlin in Hoppegarten
Technikerstraße 6/8
DE-15366 Hoppegarten

Tel. +49 (0) 3342 50837-20
Fax. +49 (0) 3342 50837-80

info@smb.berlin
www.smb.berlin

© Copyright - Alle Inhalte, insbesondere Texte, Grafiken und Visualisierungen, sind urheberrechtlich geschützt. Alle Rechte, einschließlich Vervielfältigung, Veröffentlichung, Bearbeitung und Übersetzung, bleiben vorbehalten. Alle Abbildungen dienen nur der Veranschaulichung und sind nicht verbindlich.
© Copyright - All texts, graphics and visualisations are protected by international copyright laws. All rights, including reproduction, publication, editing and translation are reserved. All depictions only serve to illustrate and are non-binding.

smb-DV20-000-30_00

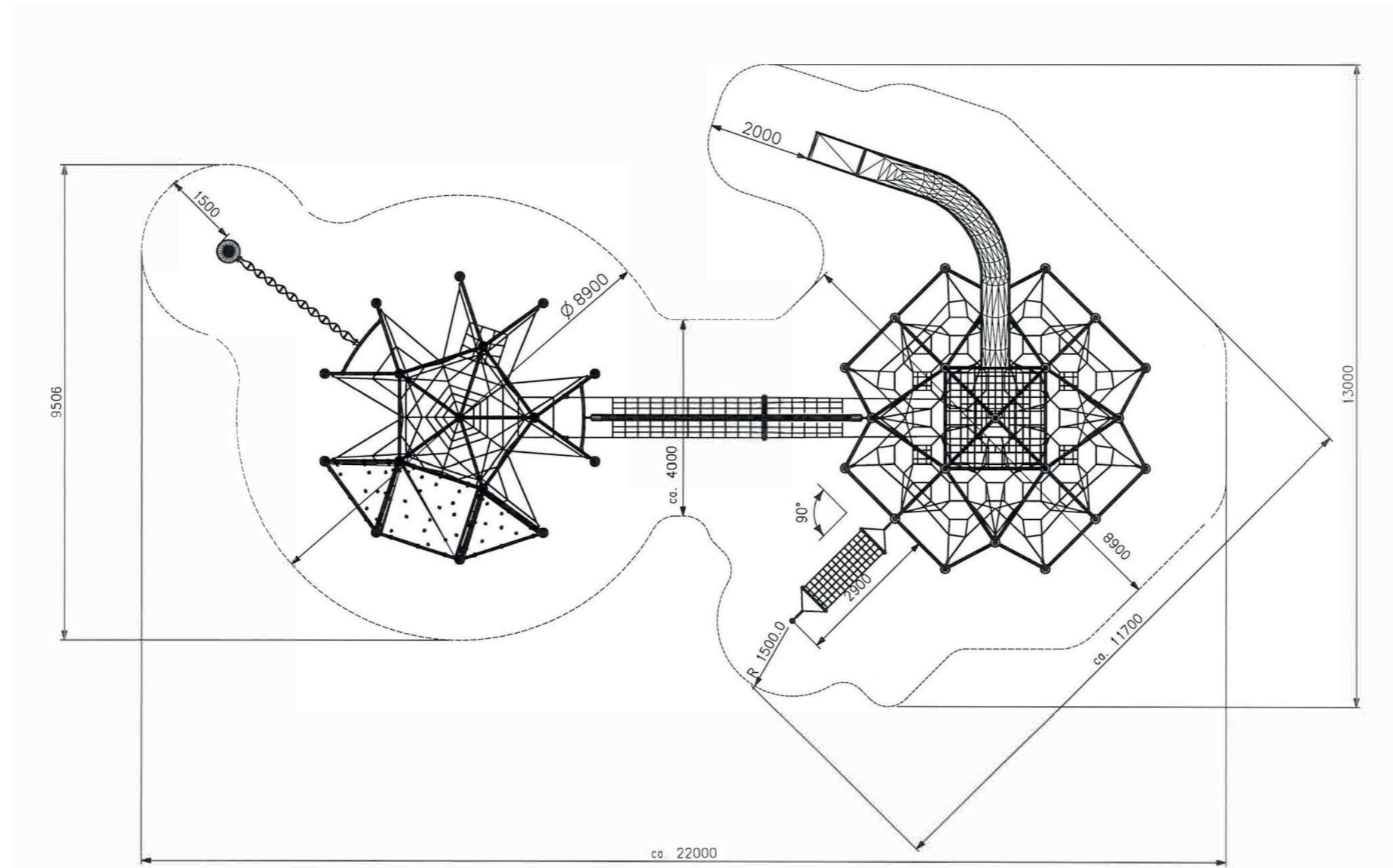

Produkte / products	Skyclimber®, Fachwerkgeräte / framework units NEO, Schwebelband® / ropeway, Hängematten / hammocks, Brücken / bridges
Maßstab / scale	1:75
Datum / date	03.05.2018

Bei weiteren Fragen helfen wir Ihnen gerne weiter:

smb Seilspielgeräte GmbH Berlin in Hoppegarten
Technikerstraße 6/8
DE-15366 Hoppegarten

Tel. +49 (0) 3342 50837-20
Fax. +49 (0) 3342 50837-80

info@smb.berlin
www.smb.berlin

© Copyright - Alle Inhalte, insbesondere Texte, Grafiken und Visualisierungen, sind urheberrechtlich geschützt. Alle Rechte, einschließlich Vervielfältigung, Veröffentlichung, Bearbeitung und Übersetzung, bleiben vorbehalten. Alle Abbildungen dienen nur der Veranschaulichung und sind nicht verbindlich.
© Copyright - All texts, graphics and visualisations are protected by international copyright laws. All rights, including reproduction, publication, editing and translation are reserved. All depictions only serve to illustrate and are non-binding.

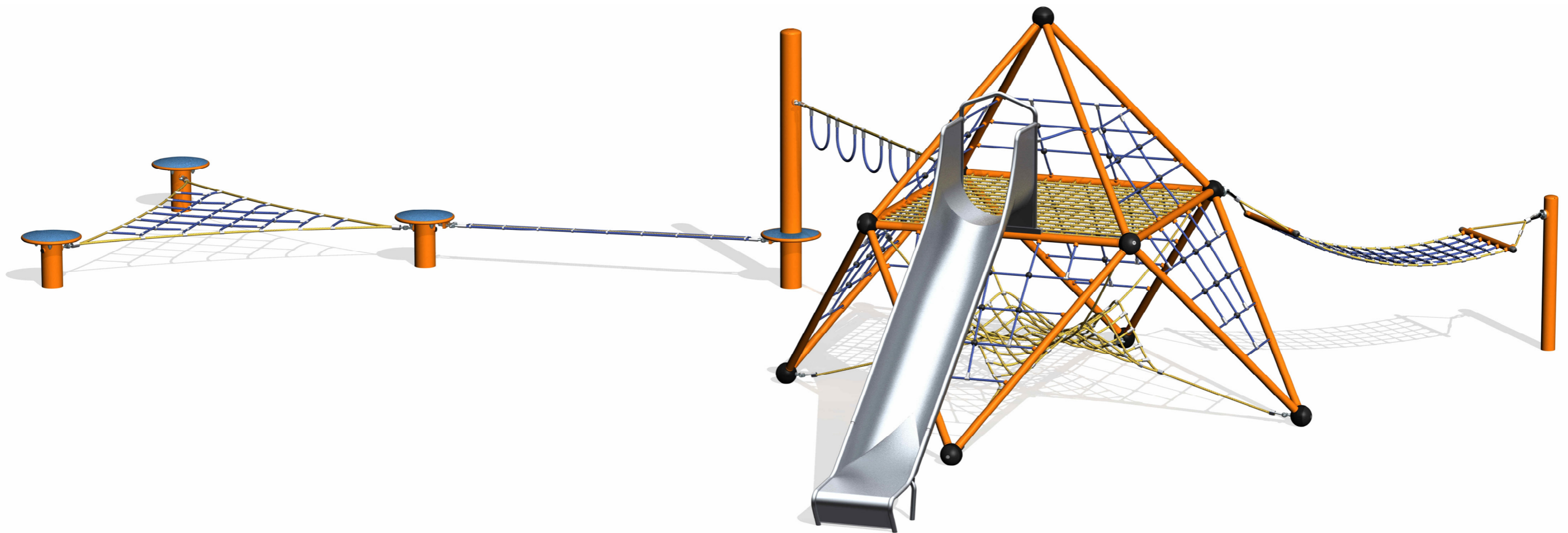

Bei weiteren Fragen helfen wir Ihnen gerne weiter:

smb Seilspielgeräte GmbH Berlin in Hoppegarten
Technikerstraße 6/8
DE-15366 Hoppegarten

Tel. +49 (0) 3342 50837-20
Fax. +49 (0) 3342 50837-80

info@smb.berlin
www.smb.berlin

© Copyright - Alle Inhalte, insbesondere Texte, Grafiken und Visualisierungen, sind urheberrechtlich geschützt. Alle Rechte, einschließlich Vervielfältigung, Veröffentlichung, Bearbeitung und Übersetzung, bleiben vorbehalten. Alle Abbildungen dienen nur der Veranschaulichung und sind nicht verbindlich.
© Copyright - All texts, graphics and visualisations are protected by international copyright laws. All rights, including reproduction, publication, editing and translation are reserved. All depictions only serve to illustrate and are non-binding.

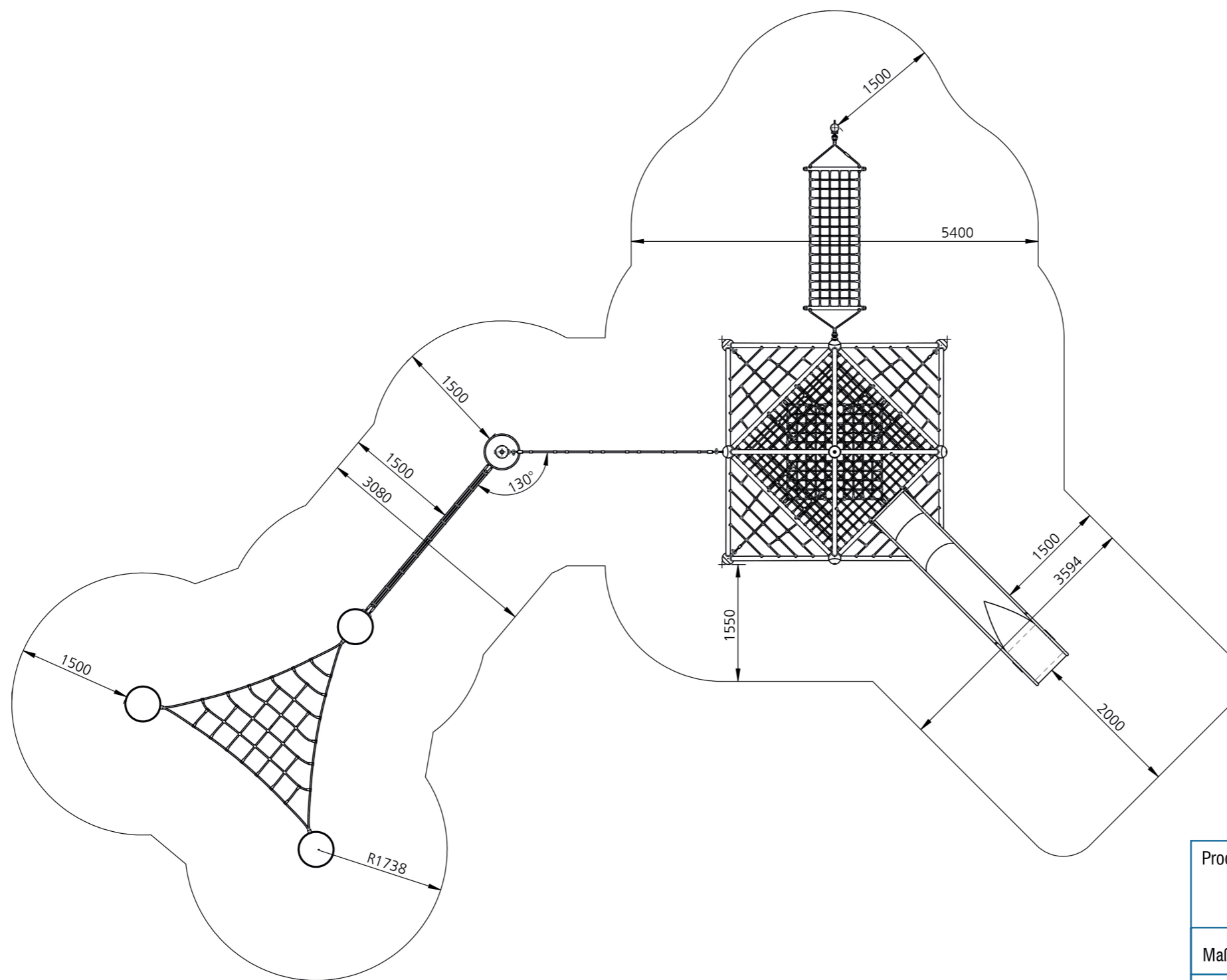

Produkte / products	Fachwerkgeräte / framework units NEO, Schwebband® / ropeway, Adventure Park, Hängematten / hammocks
Maßstab / scale	1:100
Datum / date	28.03.2019

Bei weiteren Fragen helfen wir Ihnen gerne weiter:

smb Seilspielgeräte GmbH Berlin in Hoppegarten
Technikerstraße 6/8
DE-15366 Hoppegarten

Tel. +49 (0) 3342 50837-20
Fax. +49 (0) 3342 50837-80

info@smb.berlin
www.smb.berlin

© Copyright - Alle Inhalte, insbesondere Texte, Grafiken und Visualisierungen, sind urheberrechtlich geschützt. Alle Rechte, einschließlich Vervielfältigung, Veröffentlichung, Bearbeitung und Übersetzung, bleiben vorbehalten. Alle Abbildungen dienen nur der Veranschaulichung und sind nicht verbindlich.
© Copyright - All texts, graphics and visualisations are protected by international copyright laws. All rights, including reproduction, publication, editing and translation are reserved. All depictions only serve to illustrate and are non-binding.

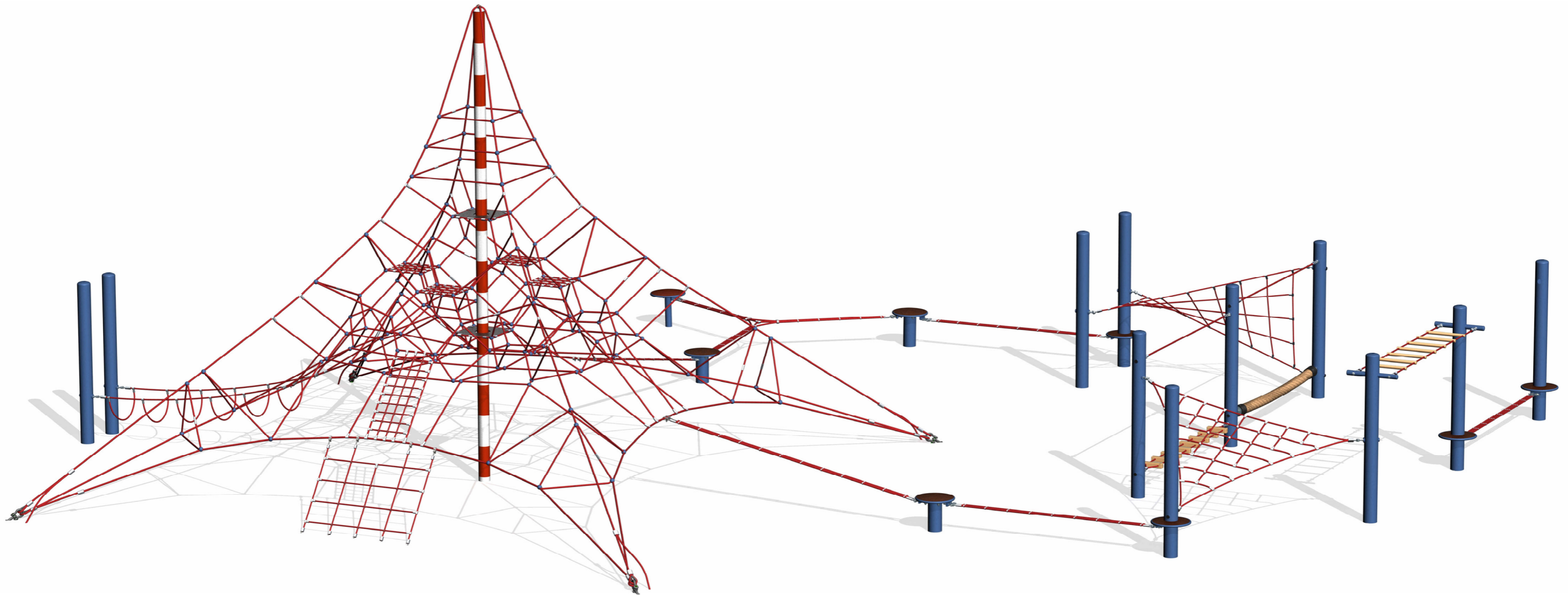

Bei weiteren Fragen helfen wir Ihnen gerne weiter:

smb Seilspielgeräte GmbH Berlin in Hoppegarten
Technikerstraße 6/8
DE-15366 Hoppegarten

Tel. +49 (0) 3342 50837-20
Fax. +49 (0) 3342 50837-80

info@smb.berlin
www.smb.berlin

© Copyright - Alle Inhalte, insbesondere Texte, Grafiken und Visualisierungen, sind urheberrechtlich geschützt. Alle Rechte, einschließlich Vervielfältigung, Veröffentlichung, Bearbeitung und Übersetzung, bleiben vorbehalten. Alle Abbildungen dienen nur der Veranschaulichung und sind nicht verbindlich.
© Copyright - All texts, graphics and visualisations are protected by international copyright laws. All rights, including reproduction, publication, editing and translation are reserved. All depictions only serve to illustrate and are non-binding.

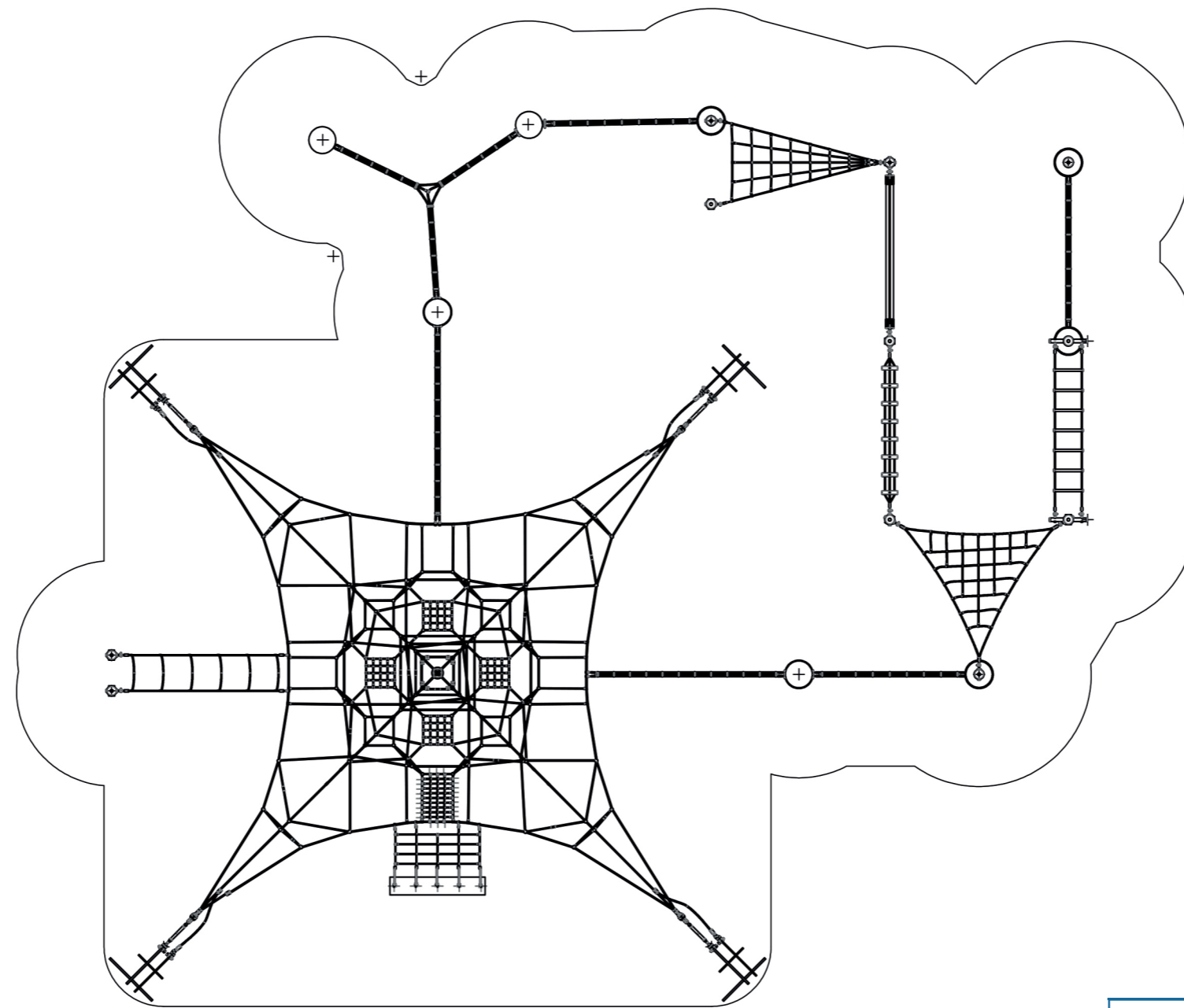

Produkte / products	Mittelmastgeräte / central mast netclimber, Schwebband® / ropeway, Adventure Park
Maßstab / scale	1:100
Datum / date	30.01.2019

Bei weiteren Fragen helfen wir Ihnen gerne weiter:

smb Seilspielgeräte GmbH Berlin in Hoppegarten
Technikerstraße 6/8
DE-15366 Hoppegarten

Tel. +49 (0) 3342 50837-20
Fax. +49 (0) 3342 50837-80

info@smb.berlin
www.smb.berlin

© Copyright - Alle Inhalte, insbesondere Texte, Grafiken und Visualisierungen, sind urheberrechtlich geschützt. Alle Rechte, einschließlich Vervielfältigung, Veröffentlichung, Bearbeitung und Übersetzung, bleiben vorbehalten. Alle Abbildungen dienen nur der Veranschaulichung und sind nicht verbindlich.
© Copyright - All texts, graphics and visualisations are protected by international copyright laws. All rights, including reproduction, publication, editing and translation are reserved. All depictions only serve to illustrate and are non-binding.

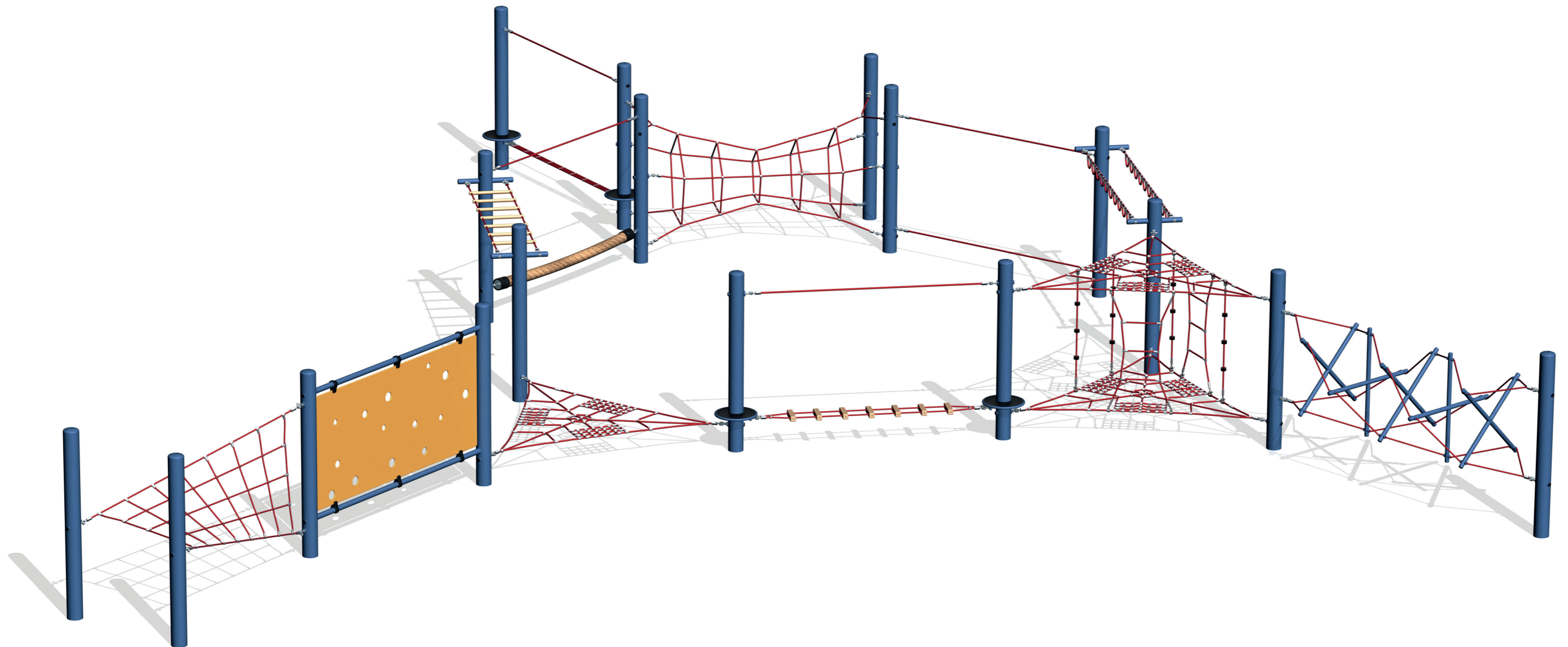

Bei weiteren Fragen helfen wir Ihnen gerne weiter:

smb Seilspielgeräte GmbH Berlin in Hoppegarten
Technikerstraße 6/8
DE-15366 Hoppegarten

Tel. +49 (0) 3342 50837-20
Fax. +49 (0) 3342 50837-80

info@smb.berlin
www.smb.berlin

© Copyright - Alle Inhalte, insbesondere Texte, Grafiken und Visualisierungen, sind urheberrechtlich geschützt. Alle Rechte, einschließlich Vervielfältigung, Veröffentlichung, Bearbeitung und Übersetzung, bleiben vorbehalten. Alle Abbildungen dienen nur der Veranschaulichung und sind nicht verbindlich.
© Copyright - All texts, graphics and visualisations are protected by international copyright laws. All rights, including reproduction, publication, editing and translation are reserved. All depictions only serve to illustrate and are non-binding.

smb-DV20-000-21_00

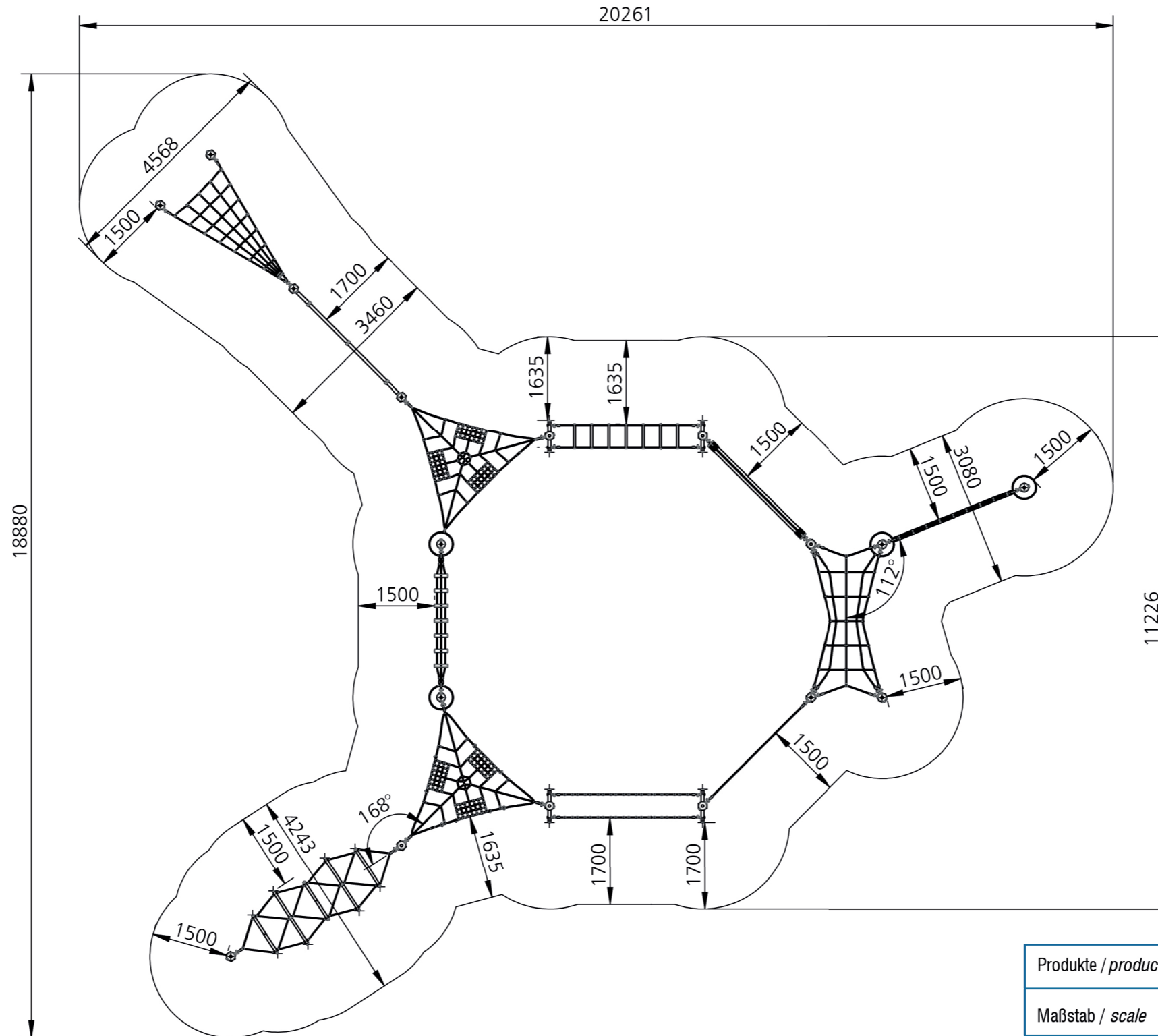

Produkte / products	Adventure Park
Maßstab / scale	1:100
Datum / date	25.02.2019

Bei weiteren Fragen helfen wir Ihnen gerne weiter:

smb Seilspielgeräte GmbH Berlin in Hoppegarten
 Technikerstraße 6/8
 DE-15366 Hoppegarten

Tel. +49 (0) 3342 50837-20
 Fax. +49 (0) 3342 50837-80

info@smb.berlin
 www.smb.berlin

© Copyright - Alle Inhalte, insbesondere Texte, Grafiken und Visualisierungen, sind urheberrechtlich geschützt. Alle Rechte, einschließlich Vervielfältigung, Veröffentlichung, Bearbeitung und Übersetzung, bleiben vorbehalten. Alle Abbildungen dienen nur der Veranschaulichung und sind nicht verbindlich.
 © Copyright - All texts, graphics and visualisations are protected by international copyright laws. All rights, including reproduction, publication, editing and translation are reserved. All depictions only serve to illustrate and are non-binding.

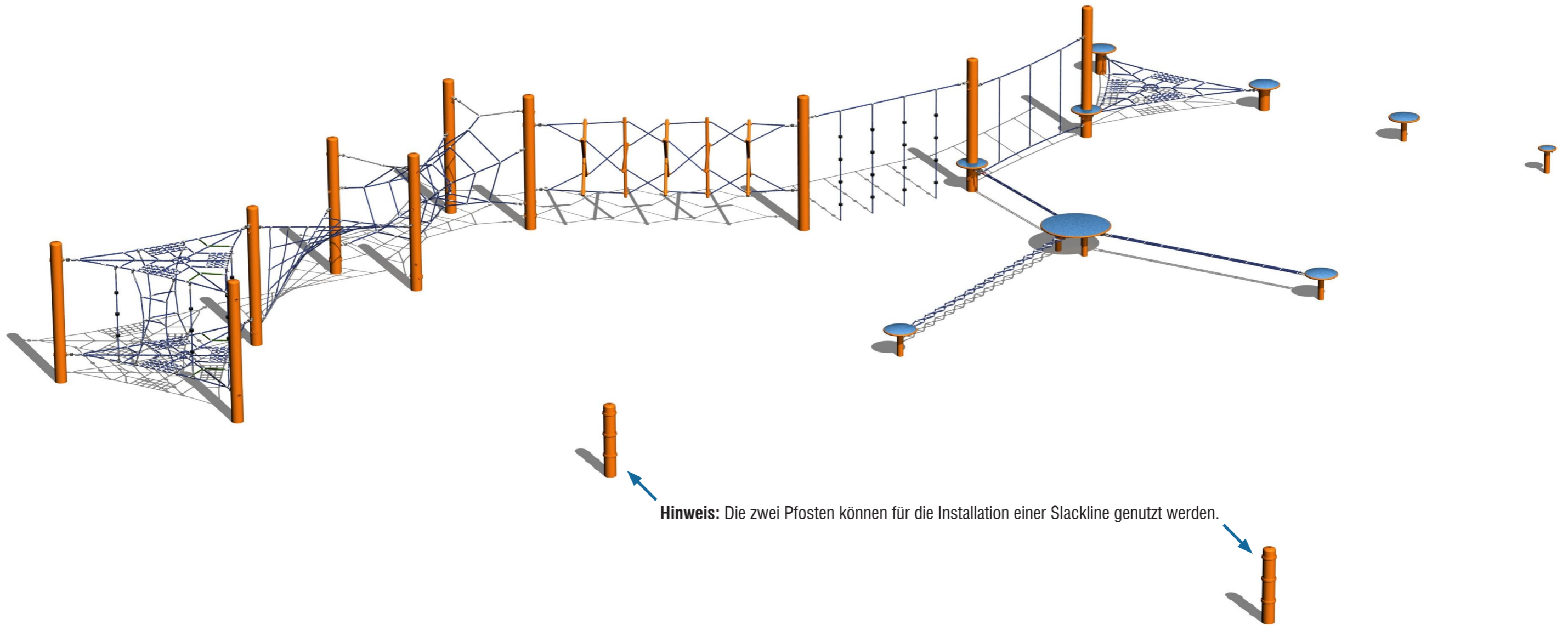

smb-DV20-000-23_00

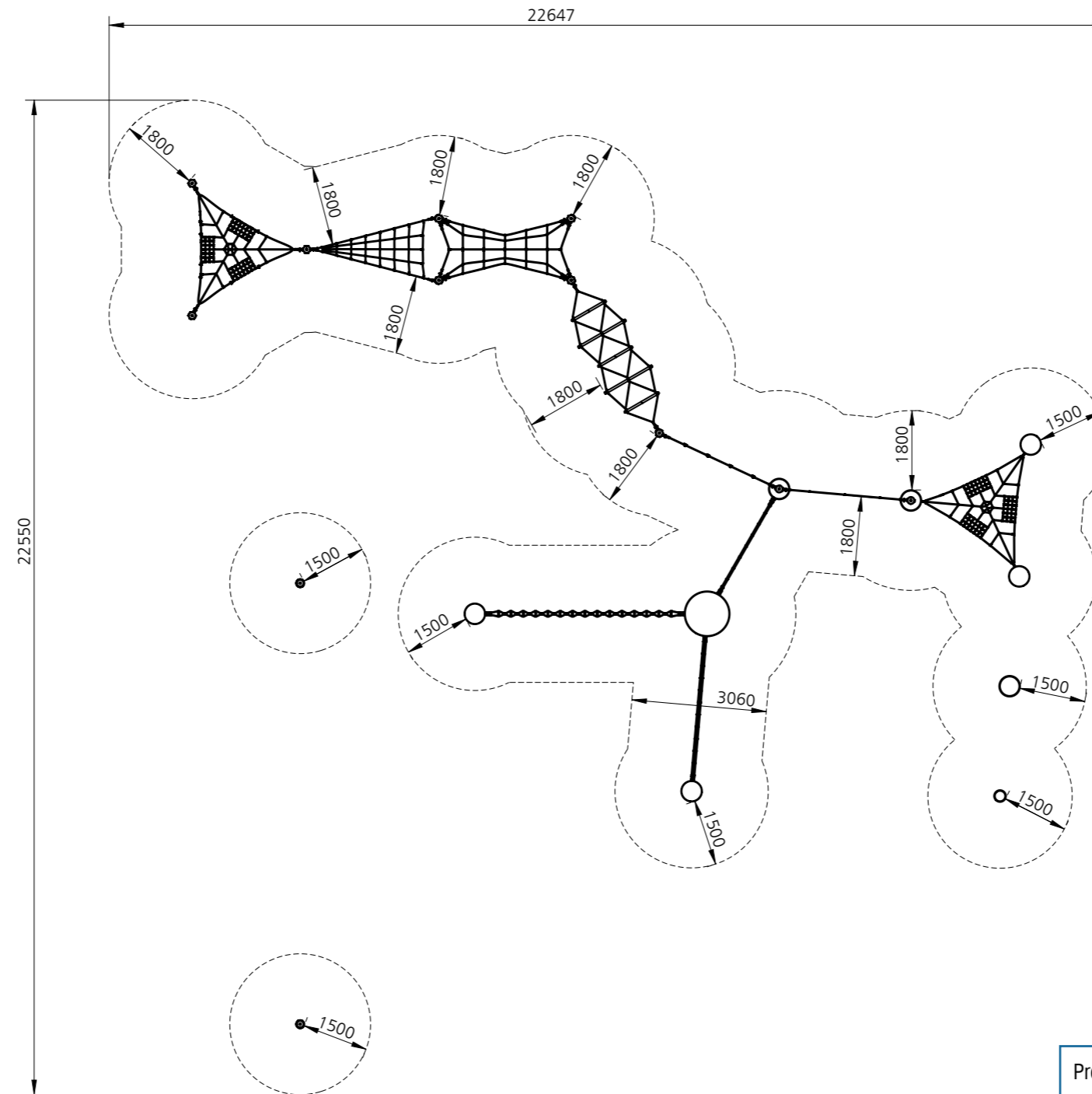

Produkte / products	Schwebeband® / ropeway, Adventure Park
Maßstab / scale	1:75
Datum / date	14.11.2018

Bei weiteren Fragen helfen wir Ihnen gerne weiter:

smb Seilspielgeräte GmbH Berlin in Hoppegarten
 Technikerstraße 6/8
 DE-15366 Hoppegarten

Tel. +49 (0) 3342 50837-20
 Fax. +49 (0) 3342 50837-80

info@smb.berlin
 www.smb.berlin

© Copyright - Alle Inhalte, insbesondere Texte, Grafiken und Visualisierungen, sind urheberrechtlich geschützt. Alle Rechte, einschließlich Vervielfältigung, Veröffentlichung, Bearbeitung und Übersetzung, bleiben vorbehalten. Alle Abbildungen dienen nur der Veranschaulichung und sind nicht verbindlich.
 © Copyright - All texts, graphics and visualisations are protected by international copyright laws. All rights, including reproduction, publication, editing and translation are reserved. All depictions only serve to illustrate and are non-binding.

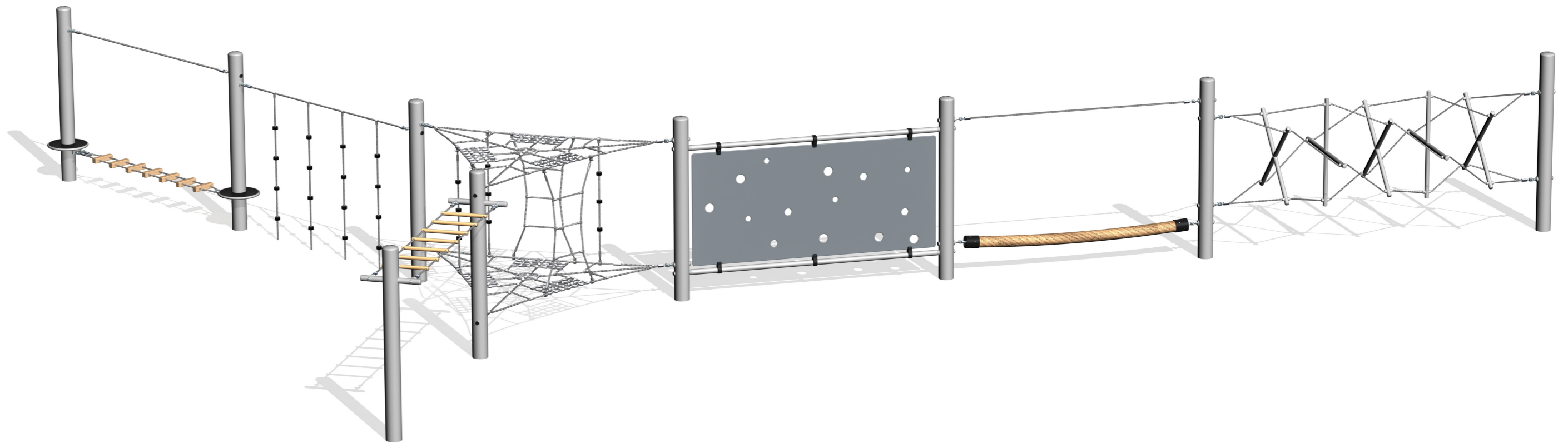

Bei weiteren Fragen helfen wir Ihnen gerne weiter:

smb Seilspielgeräte GmbH Berlin in Hoppegarten
Technikerstraße 6/8
DE-15366 Hoppegarten

Tel. +49 (0) 3342 50837-20
Fax. +49 (0) 3342 50837-80

info@smb.berlin
www.smb.berlin

© Copyright - Alle Inhalte, insbesondere Texte, Grafiken und Visualisierungen, sind urheberrechtlich geschützt. Alle Rechte, einschließlich Vervielfältigung, Veröffentlichung, Bearbeitung und Übersetzung, bleiben vorbehalten. Alle Abbildungen dienen nur der Veranschaulichung und sind nicht verbindlich.
© Copyright - All texts, graphics and visualisations are protected by international copyright laws. All rights, including reproduction, publication, editing and translation are reserved. All depictions only serve to illustrate and are non-binding.

smb-DV20-000-25_00

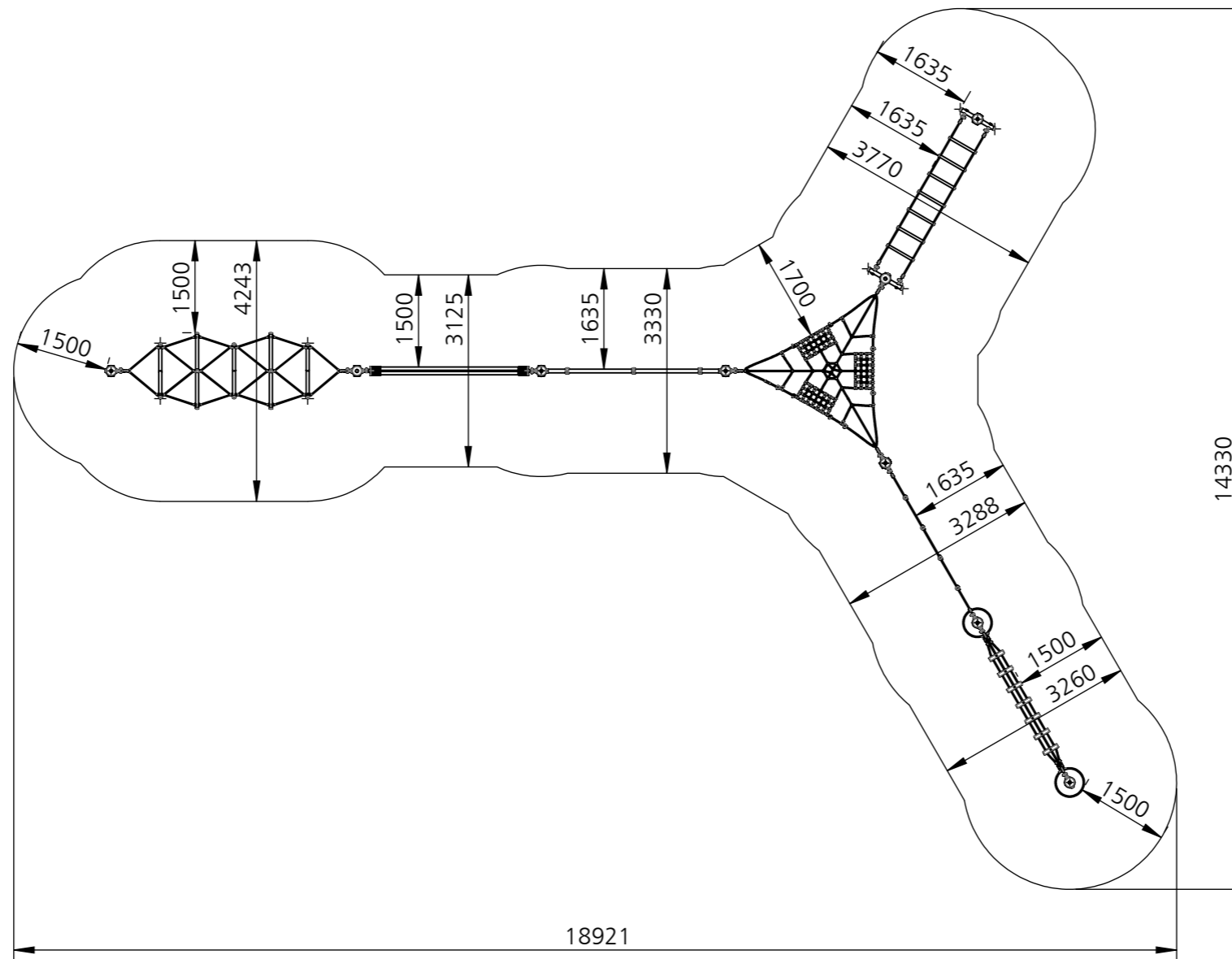

Produkte / products	Adventure Park
Maßstab / scale	1:100
Datum / date	05.03.2019

Bei weiteren Fragen helfen wir Ihnen gerne weiter:

smb Seilspielgeräte GmbH Berlin in Hoppegarten
 Technikerstraße 6/8
 DE-15366 Hoppegarten

Tel. +49 (0) 3342 50837-20
 Fax. +49 (0) 3342 50837-80

info@smb.berlin
 www.smb.berlin

© Copyright - Alle Inhalte, insbesondere Texte, Grafiken und Visualisierungen, sind urheberrechtlich geschützt. Alle Rechte, einschließlich Vervielfältigung, Veröffentlichung, Bearbeitung und Übersetzung, bleiben vorbehalten. Alle Abbildungen dienen nur der Veranschaulichung und sind nicht verbindlich.
 © Copyright - All texts, graphics and visualisations are protected by international copyright laws. All rights, including reproduction, publication, editing and translation are reserved. All depictions only serve to illustrate and are non-binding.

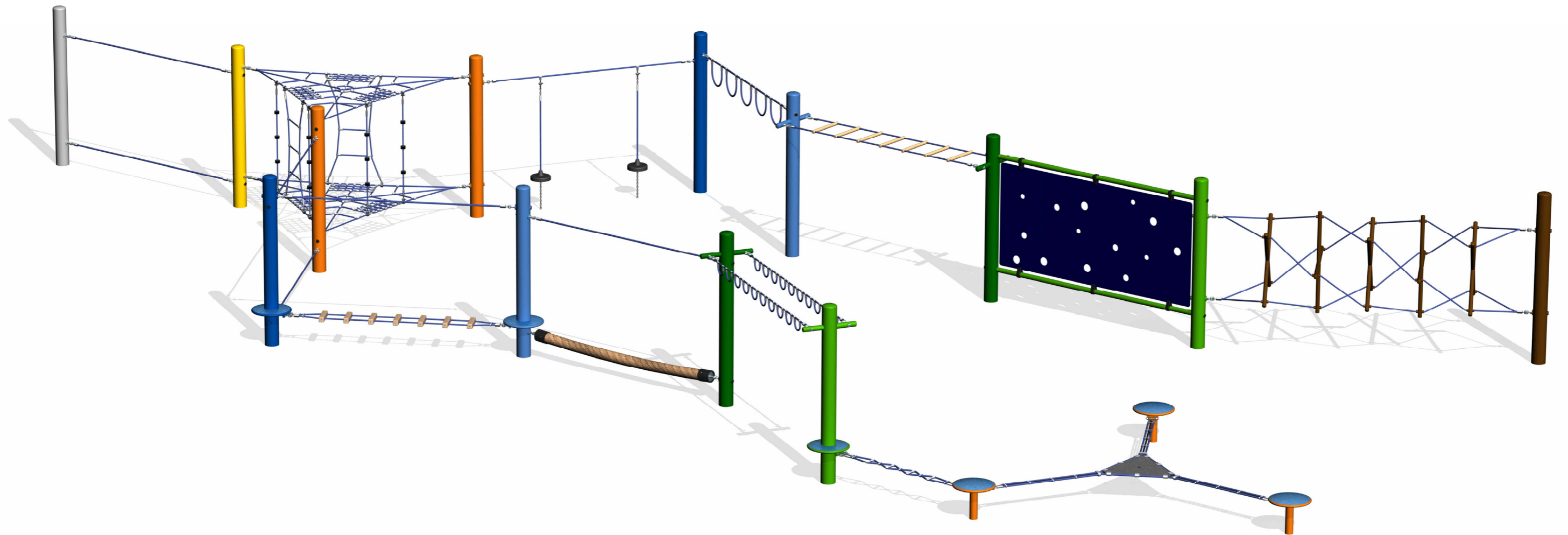

Bei weiteren Fragen helfen wir Ihnen gerne weiter:

smb Seilspielgeräte GmbH Berlin in Hoppegarten
Technikerstraße 6/8
DE-15366 Hoppegarten

Tel. +49 (0) 3342 50837-20
Fax. +49 (0) 3342 50837-80

info@smb.berlin
www.smb.berlin

© Copyright - Alle Inhalte, insbesondere Texte, Grafiken und Visualisierungen, sind urheberrechtlich geschützt. Alle Rechte, einschließlich Vervielfältigung, Veröffentlichung, Bearbeitung und Übersetzung, bleiben vorbehalten. Alle Abbildungen dienen nur der Veranschaulichung und sind nicht verbindlich.
© Copyright - All texts, graphics and visualisations are protected by international copyright laws. All rights, including reproduction, publication, editing and translation are reserved. All depictions only serve to illustrate and are non-binding.

smb-DV20-000-32_00

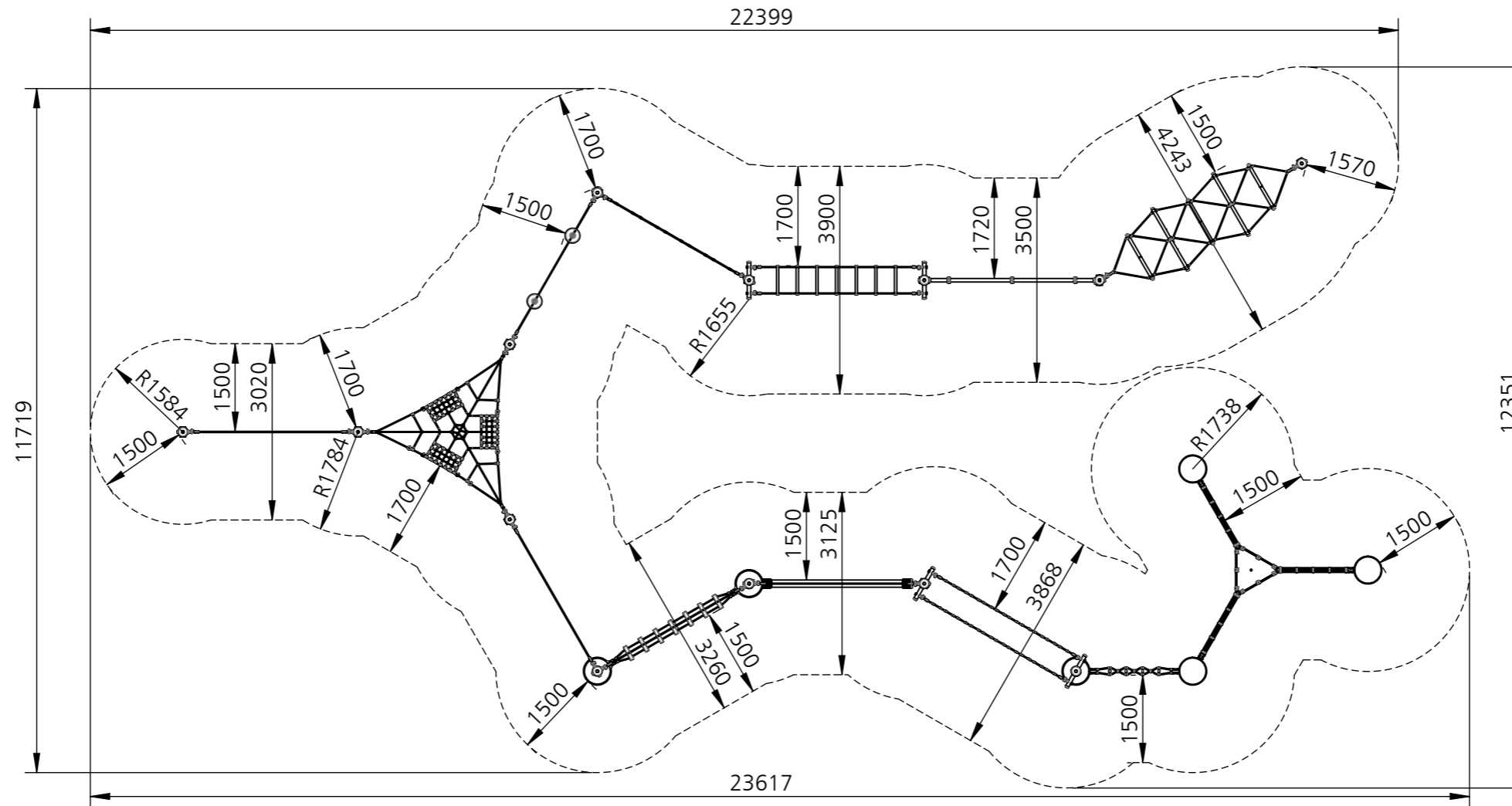

Produkte / products	Schwebeband® / ropeway, Adventure Park
Maßstab / scale	1:100
Datum / date	28.02.2020

Bei weiteren Fragen helfen wir Ihnen gerne weiter:

smb Seilspielgeräte GmbH Berlin in Hoppegarten
 Technikerstraße 6/8
 DE-15366 Hoppegarten

Tel. +49 (0) 3342 50837-20
 Fax. +49 (0) 3342 50837-80

info@smb.berlin
 www.smb.berlin

© Copyright - Alle Inhalte, insbesondere Texte, Grafiken und Visualisierungen, sind urheberrechtlich geschützt. Alle Rechte, einschließlich Vervielfältigung, Veröffentlichung, Bearbeitung und Übersetzung, bleiben vorbehalten. Alle Abbildungen dienen nur der Veranschaulichung und sind nicht verbindlich.
 © Copyright - All texts, graphics and visualisations are protected by international copyright laws. All rights, including reproduction, publication, editing and translation are reserved. All depictions only serve to illustrate and are non-binding.

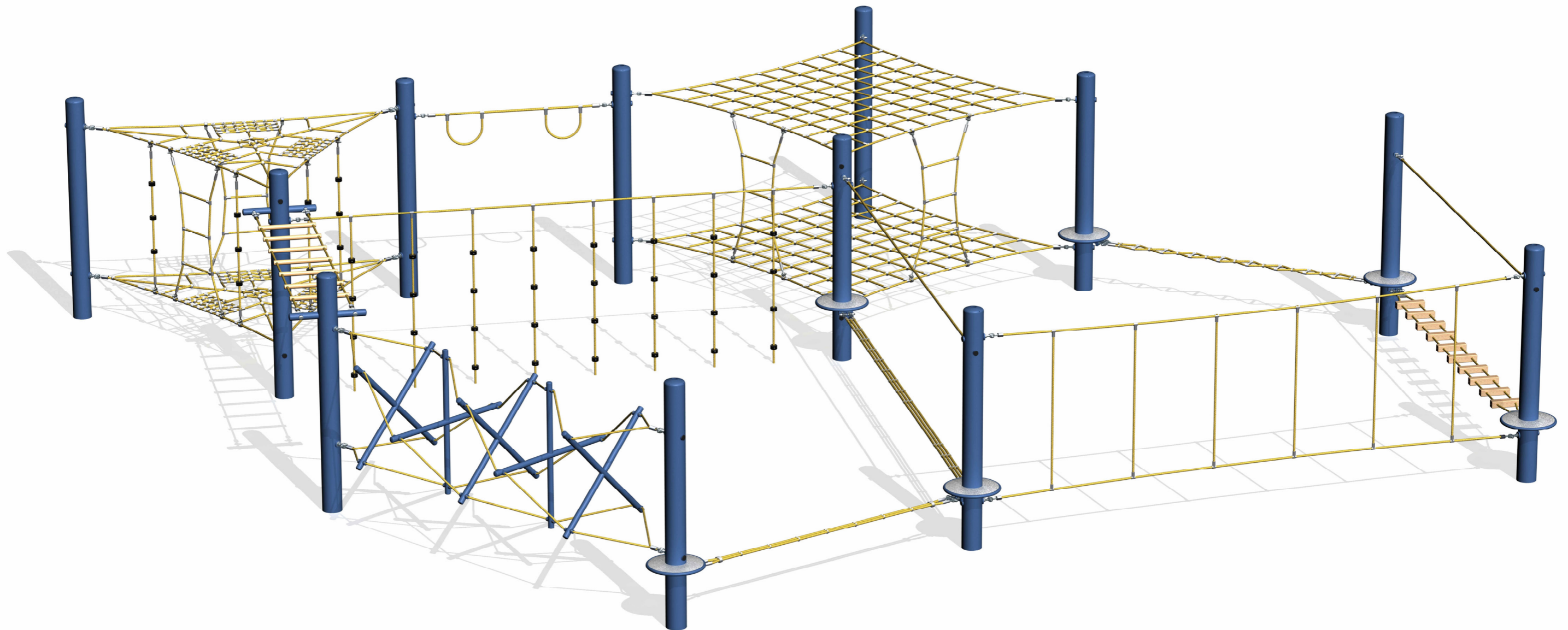

Bei weiteren Fragen helfen wir Ihnen gerne weiter:

smb Seilspielgeräte GmbH Berlin in Hoppegarten
Technikerstraße 6/8
DE-15366 Hoppegarten

Tel. +49 (0) 3342 50837-20
Fax. +49 (0) 3342 50837-80

info@smb.berlin
www.smb.berlin

© Copyright - Alle Inhalte, insbesondere Texte, Grafiken und Visualisierungen, sind urheberrechtlich geschützt. Alle Rechte, einschließlich Vervielfältigung, Veröffentlichung, Bearbeitung und Übersetzung, bleiben vorbehalten. Alle Abbildungen dienen nur der Veranschaulichung und sind nicht verbindlich.
© Copyright - All texts, graphics and visualisations are protected by international copyright laws. All rights, including reproduction, publication, editing and translation are reserved. All depictions only serve to illustrate and are non-binding.

smb-DV20-000-36_00

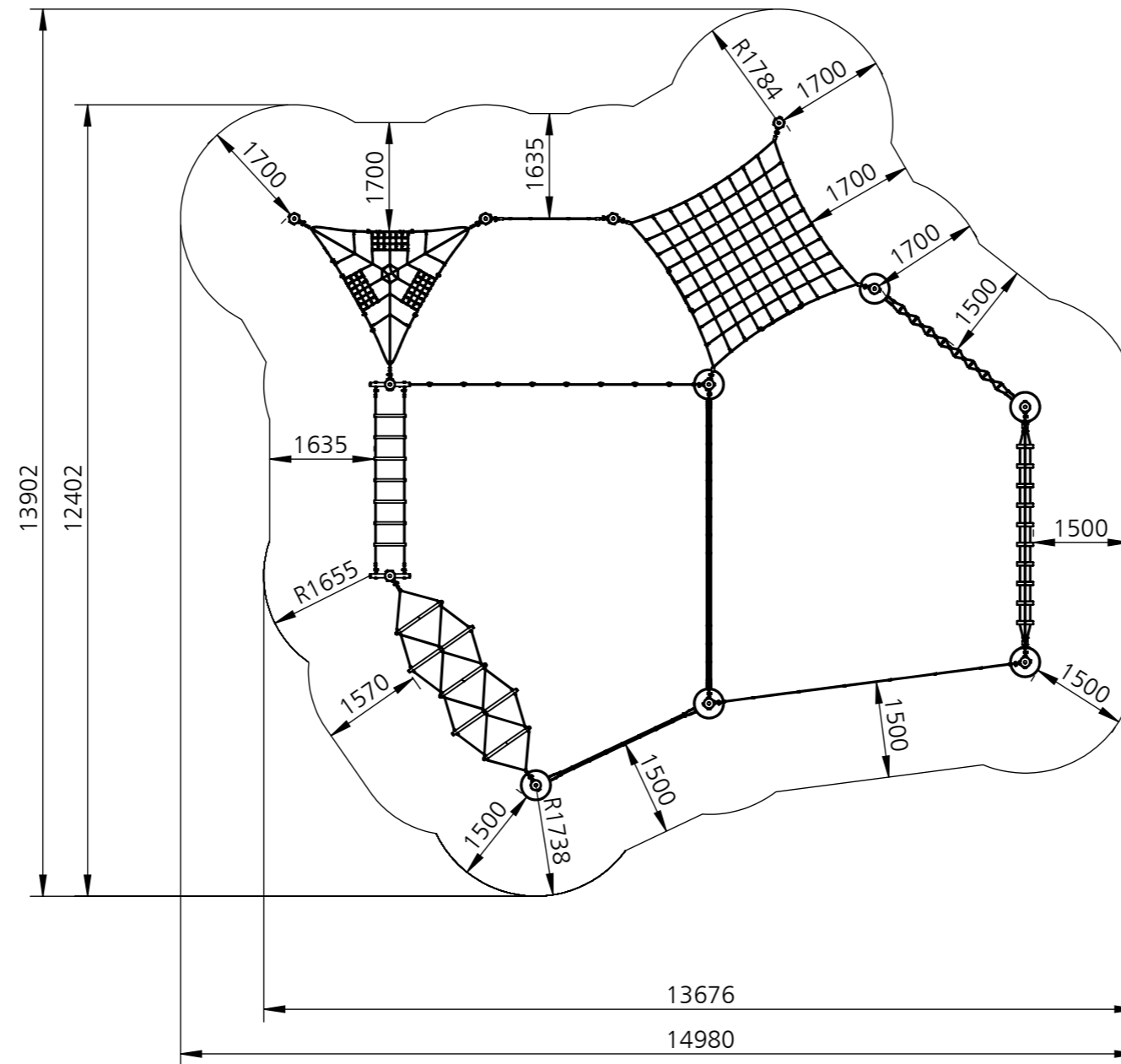

Produkte / products	Schwebelband® / ropeway, Adventure Park
Maßstab / scale	1:100
Datum / date	24.10.2019

Bei weiteren Fragen helfen wir Ihnen gerne weiter:

smb Seilspielgeräte GmbH Berlin in Hoppegarten
 Technikerstraße 6/8
 DE-15366 Hoppegarten

Tel. +49 (0) 3342 50837-20
 Fax. +49 (0) 3342 50837-80

info@smb.berlin
 www.smb.berlin

© Copyright - Alle Inhalte, insbesondere Texte, Grafiken und Visualisierungen, sind urheberrechtlich geschützt. Alle Rechte, einschließlich Vervielfältigung, Veröffentlichung, Bearbeitung und Übersetzung, bleiben vorbehalten. Alle Abbildungen dienen nur der Veranschaulichung und sind nicht verbindlich.
 © Copyright - All texts, graphics and visualisations are protected by international copyright laws. All rights, including reproduction, publication, editing and translation are reserved. All depictions only serve to illustrate and are non-binding.

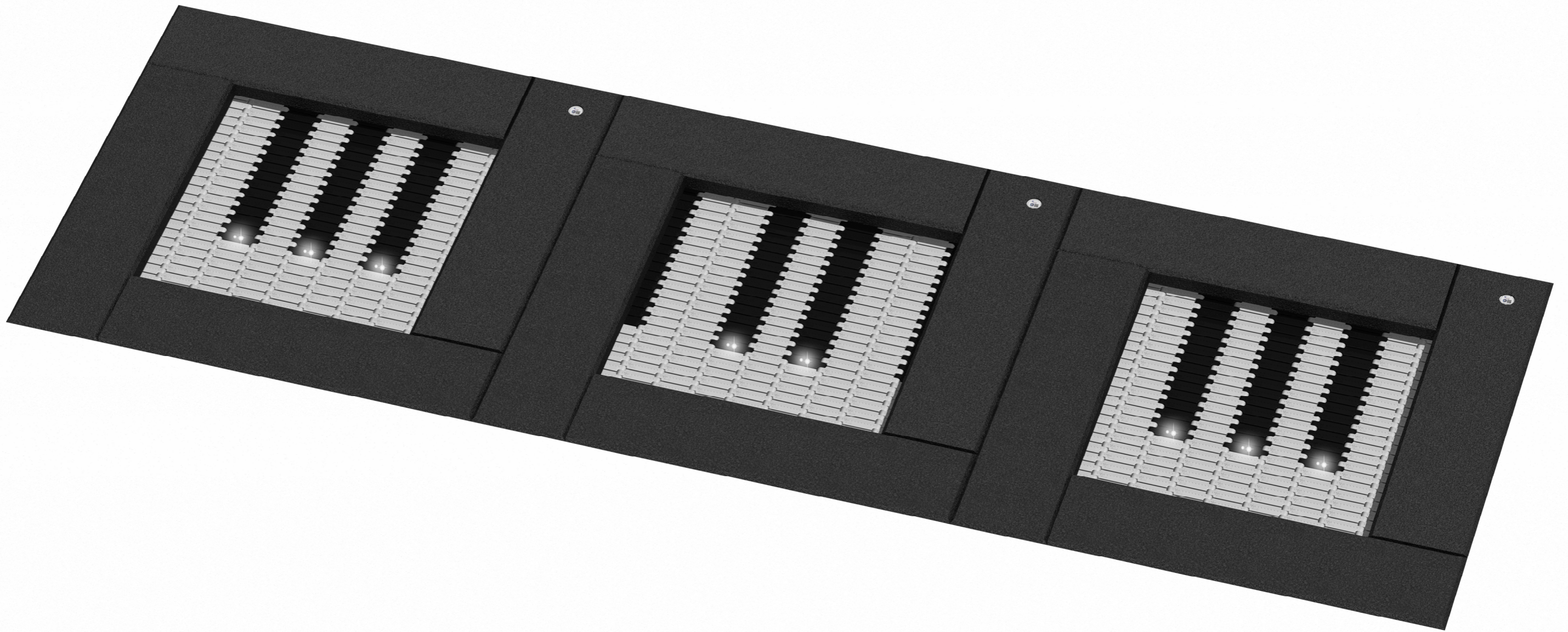

Bei weiteren Fragen helfen wir Ihnen gerne weiter:

smb Seilspielgeräte GmbH Berlin in Hoppegarten
Technikerstraße 6/8
DE-15366 Hoppegarten

Tel. +49 (0) 3342 50837-20
Fax. +49 (0) 3342 50837-80

info@smb.berlin
www.smb.berlin

© Copyright - Alle Inhalte, insbesondere Texte, Grafiken und Visualisierungen, sind urheberrechtlich geschützt. Alle Rechte, einschließlich Vervielfältigung, Veröffentlichung, Bearbeitung und Übersetzung, bleiben vorbehalten. Alle Abbildungen dienen nur der Veranschaulichung und sind nicht verbindlich.
© Copyright - All texts, graphics and visualisations are protected by international copyright laws. All rights, including reproduction, publication, editing and translation are reserved. All depictions only serve to illustrate and are non-binding.

smb-DV20-000-62_00

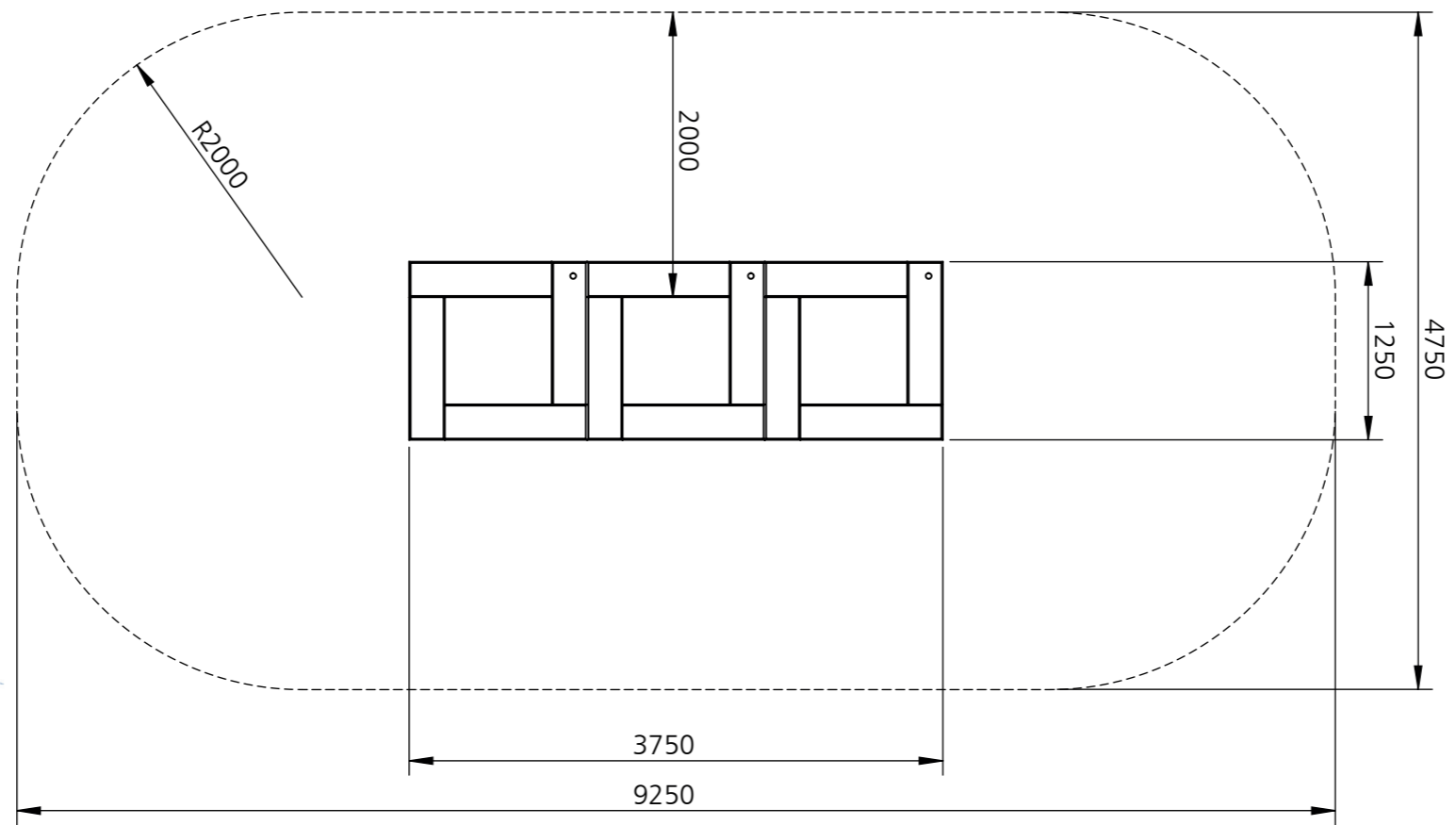

Produkte / products	Trampoline flashtramp®
Maßstab / scale	1:50
Datum / date	13.11.2019

Bei weiteren Fragen helfen wir Ihnen gerne weiter:

smb Seilspielgeräte GmbH Berlin in Hoppegarten
Technikerstraße 6/8
DE-15366 Hoppegarten

Tel. +49 (0) 3342 50837-20
Fax. +49 (0) 3342 50837-80

info@smb.berlin
www.smb.berlin

© Copyright - Alle Inhalte, insbesondere Texte, Grafiken und Visualisierungen, sind urheberrechtlich geschützt. Alle Rechte, einschließlich Vervielfältigung, Veröffentlichung, Bearbeitung und Übersetzung, bleiben vorbehalten. Alle Abbildungen dienen nur der Veranschaulichung und sind nicht verbindlich.
© Copyright - All texts, graphics and visualisations are protected by international copyright laws. All rights, including reproduction, publication, editing and translation are reserved. All depictions only serve to illustrate and are non-binding.



Bei weiteren Fragen helfen wir Ihnen gerne weiter:

smb Seilspielgeräte GmbH Berlin in Hoppegarten
Technikerstraße 6/8
DE-15366 Hoppegarten

Tel. +49 (0) 3342 50837-20
Fax. +49 (0) 3342 50837-80

info@smb.berlin
www.smb.berlin

© Copyright - Alle Inhalte, insbesondere Texte, Grafiken und Visualisierungen, sind urheberrechtlich geschützt. Alle Rechte, einschließlich Vervielfältigung, Veröffentlichung, Bearbeitung und Übersetzung, bleiben vorbehalten. Alle Abbildungen dienen nur der Veranschaulichung und sind nicht verbindlich.
© Copyright - All texts, graphics and visualisations are protected by international copyright laws. All rights, including reproduction, publication, editing and translation are reserved. All depictions only serve to illustrate and are non-binding.

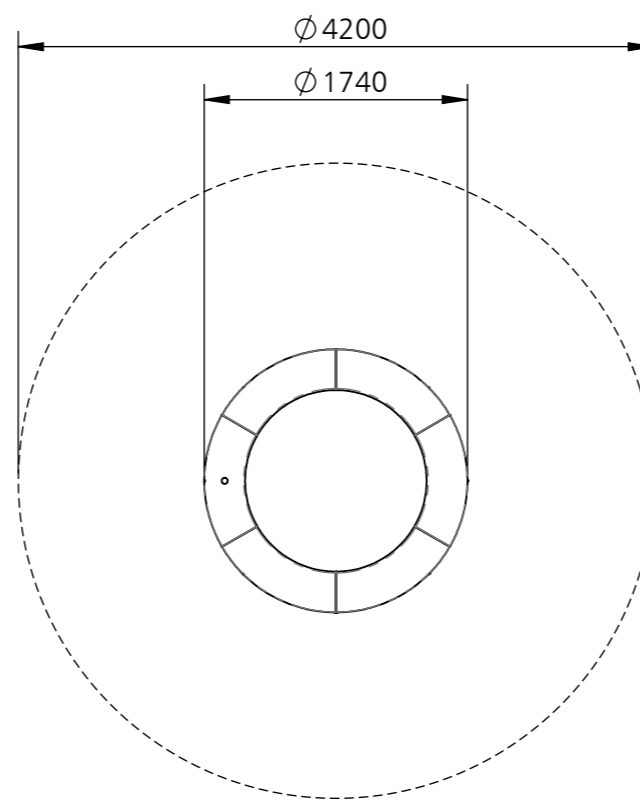

Produkte / <i>products</i>	Trampoline flashtramp®
Maßstab / <i>scale</i>	1:50
Datum / <i>date</i>	13.11.2019

Bei weiteren Fragen helfen wir Ihnen gerne weiter:

smb Seilspielgeräte GmbH Berlin in Hoppegarten
Technikerstraße 6/8
DE-15366 Hoppegarten

Tel. +49 (0) 3342 50837-20
Fax. +49 (0) 3342 50837-80

info@smb.berlin
www.smb.berlin

© Copyright - Alle Inhalte, insbesondere Texte, Grafiken und Visualisierungen, sind urheberrechtlich geschützt. Alle Rechte, einschließlich Vervielfältigung, Veröffentlichung, Bearbeitung und Übersetzung, bleiben vorbehalten. Alle Abbildungen dienen nur der Veranschaulichung und sind nicht verbindlich.
© Copyright - All texts, graphics and visualisations are protected by international copyright laws. All rights, including reproduction, publication, editing and translation are reserved. All depictions only serve to illustrate and are non-binding.



Bei weiteren Fragen helfen wir Ihnen gerne weiter:

smb Seilspielgeräte GmbH Berlin in Hoppegarten
Technikerstraße 6/8
DE-15366 Hoppegarten

Tel. +49 (0) 3342 50837-20
Fax. +49 (0) 3342 50837-80

info@smb.berlin
www.smb.berlin

© Copyright - Alle Inhalte, insbesondere Texte, Grafiken und Visualisierungen, sind urheberrechtlich geschützt. Alle Rechte, einschließlich Vervielfältigung, Veröffentlichung, Bearbeitung und Übersetzung, bleiben vorbehalten. Alle Abbildungen dienen nur der Veranschaulichung und sind nicht verbindlich.
© Copyright - All texts, graphics and visualisations are protected by international copyright laws. All rights, including reproduction, publication, editing and translation are reserved. All depictions only serve to illustrate and are non-binding.

smb-DV20-000-34_00

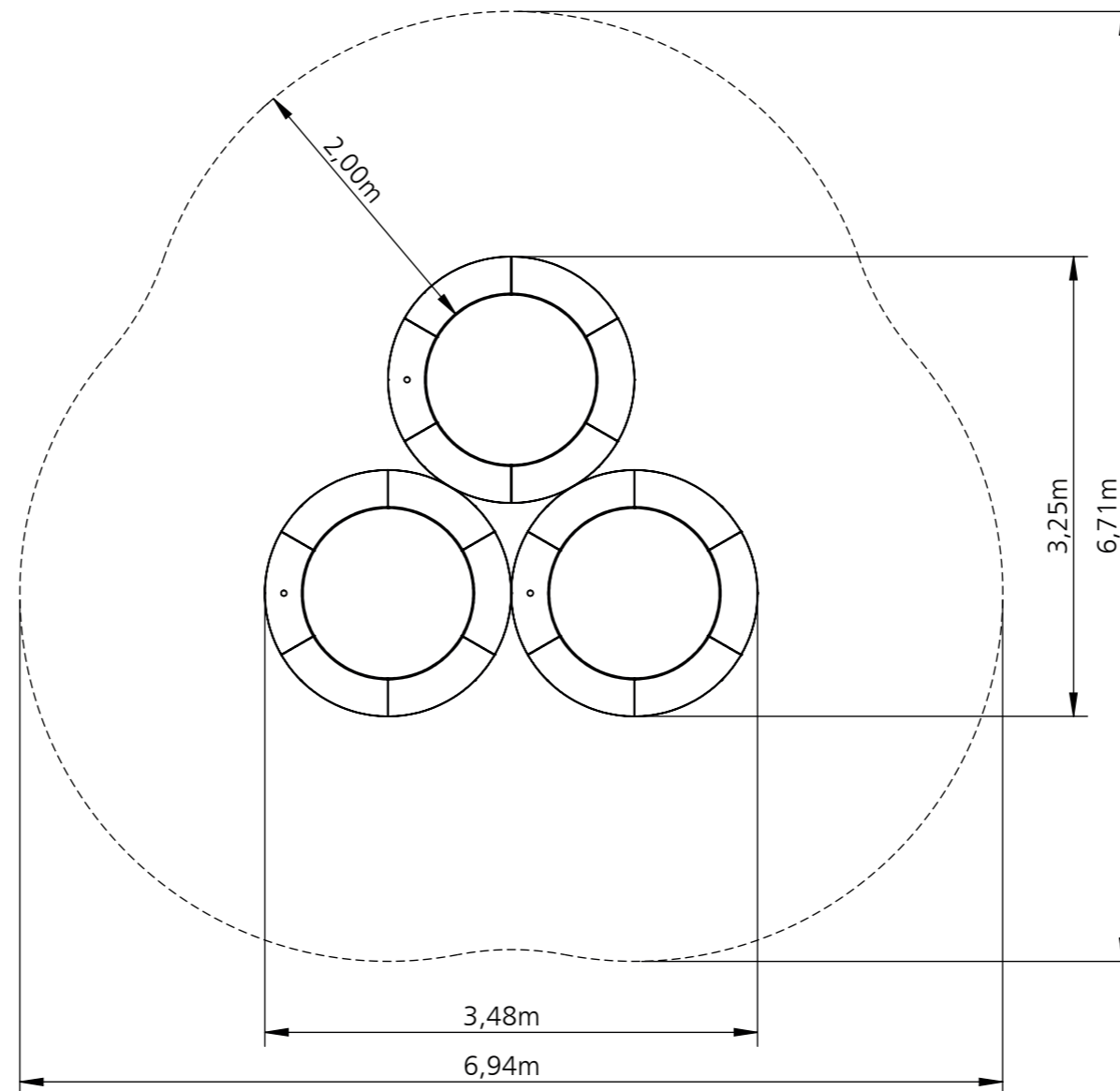

Produkte / <i>products</i>	Trampoline colortramp®
Maßstab / <i>scale</i>	1:50
Datum / <i>date</i>	13.11.2019

Bei weiteren Fragen helfen wir Ihnen gerne weiter:

smb Seilspielgeräte GmbH Berlin in Hoppegarten
Technikerstraße 6/8
DE-15366 Hoppegarten

Tel. +49 (0) 3342 50837-20
Fax. +49 (0) 3342 50837-80

info@smb.berlin
www.smb.berlin

© Copyright - Alle Inhalte, insbesondere Texte, Grafiken und Visualisierungen, sind urheberrechtlich geschützt. Alle Rechte, einschließlich Vervielfältigung, Veröffentlichung, Bearbeitung und Übersetzung, bleiben vorbehalten. Alle Abbildungen dienen nur der Veranschaulichung und sind nicht verbindlich.
© Copyright - All texts, graphics and visualisations are protected by international copyright laws. All rights, including reproduction, publication, editing and translation are reserved. All depictions only serve to illustrate and are non-binding.

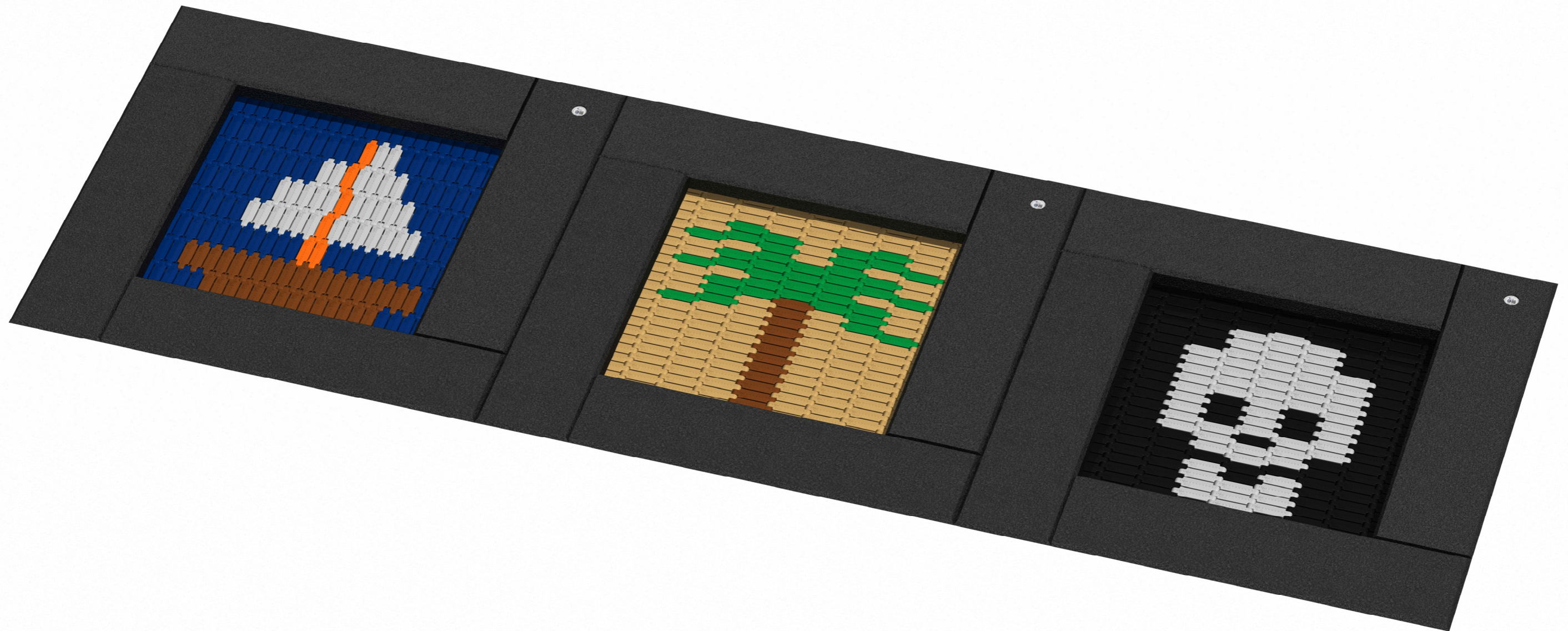

Bei weiteren Fragen helfen wir Ihnen gerne weiter:

smb Seilspielgeräte GmbH Berlin in Hoppegarten
Technikerstraße 6/8
DE-15366 Hoppegarten

Tel. +49 (0) 3342 50837-20
Fax. +49 (0) 3342 50837-80

info@smb.berlin
www.smb.berlin

© Copyright - Alle Inhalte, insbesondere Texte, Grafiken und Visualisierungen, sind urheberrechtlich geschützt. Alle Rechte, einschließlich Vervielfältigung, Veröffentlichung, Bearbeitung und Übersetzung, bleiben vorbehalten. Alle Abbildungen dienen nur der Veranschaulichung und sind nicht verbindlich.
© Copyright - All texts, graphics and visualisations are protected by international copyright laws. All rights, including reproduction, publication, editing and translation are reserved. All depictions only serve to illustrate and are non-binding.

smb-DV20-000-35_00

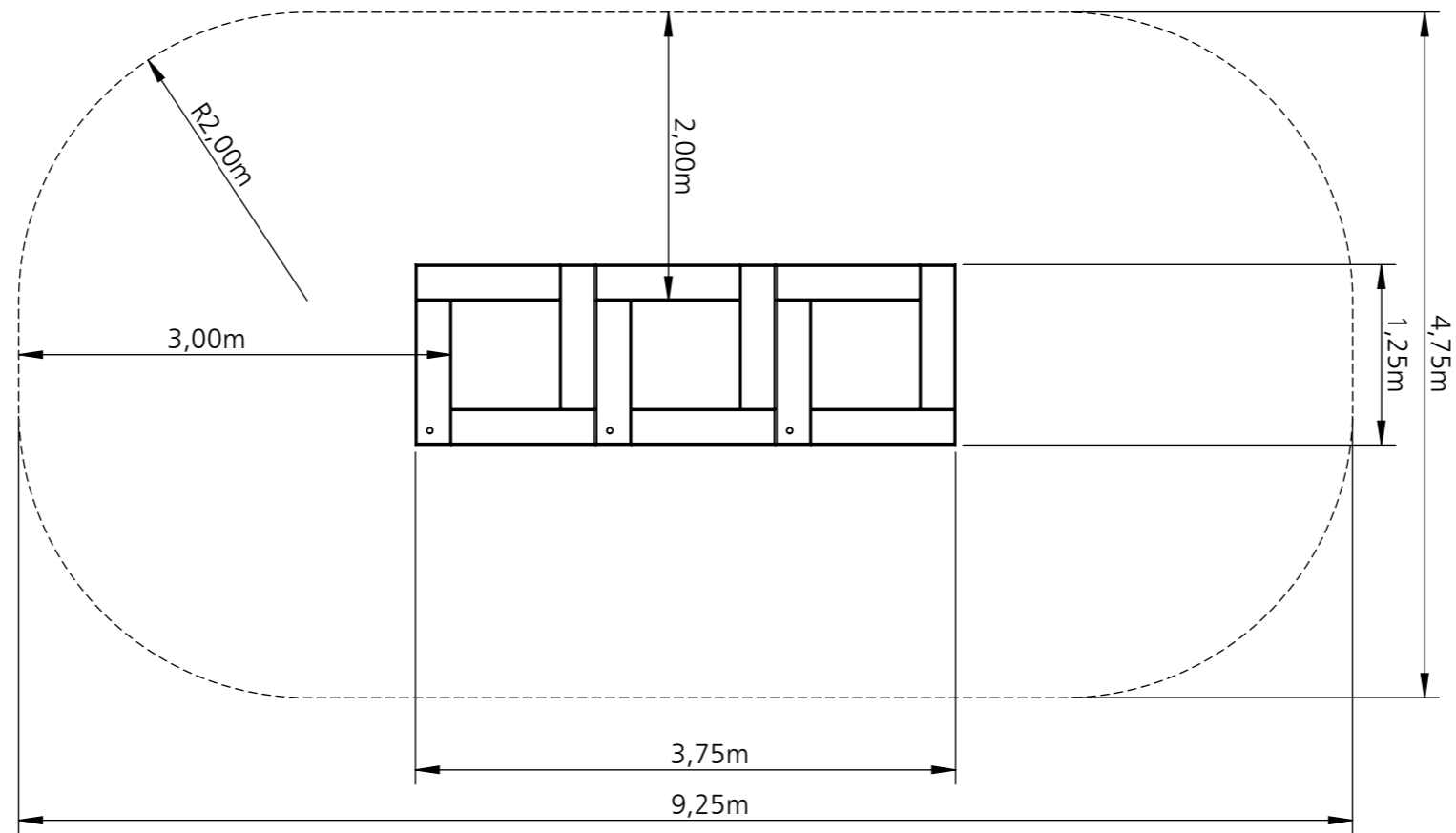

Produkte / products	Trampoline colortramp®
Maßstab / scale	1:50
Datum / date	13.11.2019

Bei weiteren Fragen helfen wir Ihnen gerne weiter:

smb Seilspielgeräte GmbH Berlin in Hoppegarten
Technikerstraße 6/8
DE-15366 Hoppegarten

Tel. +49 (0) 3342 50837-20
Fax. +49 (0) 3342 50837-80

info@smb.berlin
www.smb.berlin

© Copyright - Alle Inhalte, insbesondere Texte, Grafiken und Visualisierungen, sind urheberrechtlich geschützt. Alle Rechte, einschließlich Vervielfältigung, Veröffentlichung, Bearbeitung und Übersetzung, bleiben vorbehalten. Alle Abbildungen dienen nur der Veranschaulichung und sind nicht verbindlich.
© Copyright - All texts, graphics and visualisations are protected by international copyright laws. All rights, including reproduction, publication, editing and translation are reserved. All depictions only serve to illustrate and are non-binding.

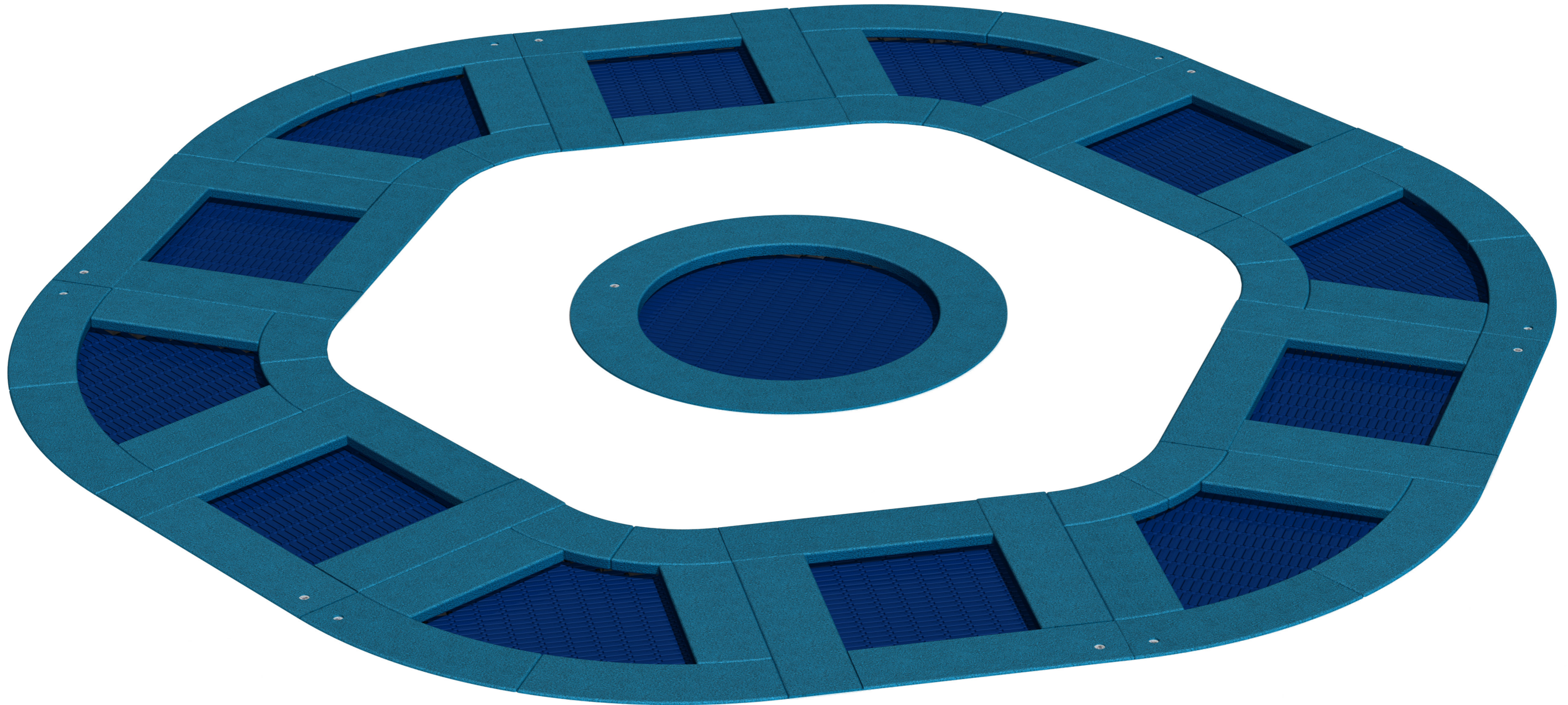

Bei weiteren Fragen helfen wir Ihnen gerne weiter:

smb Seilspielgeräte GmbH Berlin in Hoppegarten
Technikerstraße 6/8
DE-15366 Hoppegarten

Tel. +49 (0) 3342 50837-20
Fax. +49 (0) 3342 50837-80

info@smb.berlin
www.smb.berlin

© Copyright - Alle Inhalte, insbesondere Texte, Grafiken und Visualisierungen, sind urheberrechtlich geschützt. Alle Rechte, einschließlich Vervielfältigung, Veröffentlichung, Bearbeitung und Übersetzung, bleiben vorbehalten. Alle Abbildungen dienen nur der Veranschaulichung und sind nicht verbindlich.
© Copyright - All texts, graphics and visualisations are protected by international copyright laws. All rights, including reproduction, publication, editing and translation are reserved. All depictions only serve to illustrate and are non-binding.

smb-DV20-000-38_00

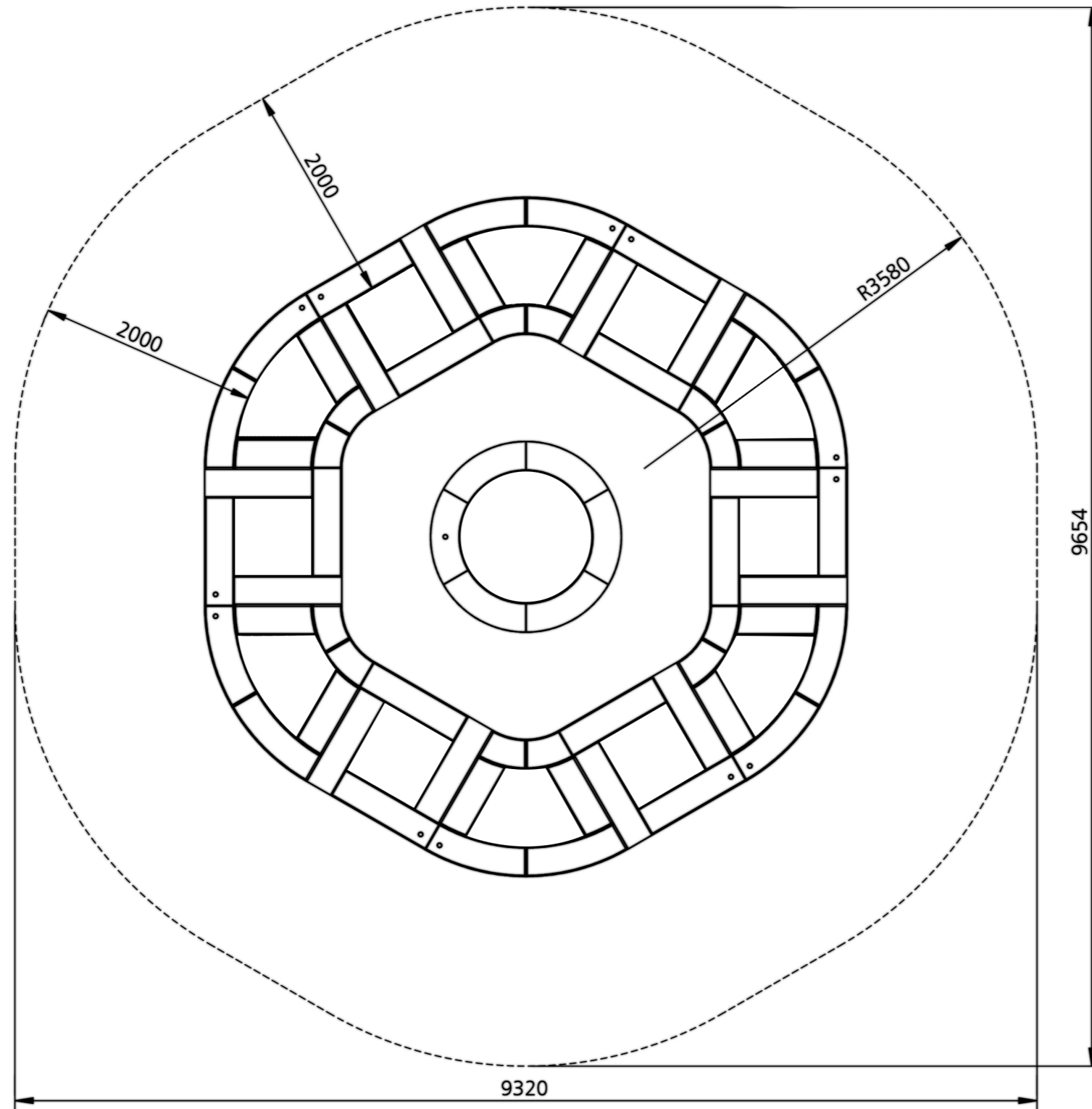

Produkte / products	Trampoline modutramp®
Maßstab / scale	1:50
Datum / date	29.05.2020

Bei weiteren Fragen helfen wir Ihnen gerne weiter:

smb Seilspielgeräte GmbH Berlin in Hoppegarten
Technikerstraße 6/8
DE-15366 Hoppegarten

Tel. +49 (0) 3342 50837-20
Fax. +49 (0) 3342 50837-80

info@smb.berlin
www.smb.berlin

© Copyright - Alle Inhalte, insbesondere Texte, Grafiken und Visualisierungen, sind urheberrechtlich geschützt. Alle Rechte, einschließlich Vervielfältigung, Veröffentlichung, Bearbeitung und Übersetzung, bleiben vorbehalten. Alle Abbildungen dienen nur der Veranschaulichung und sind nicht verbindlich.
© Copyright - All texts, graphics and visualisations are protected by international copyright laws. All rights, including reproduction, publication, editing and translation are reserved. All depictions only serve to illustrate and are non-binding.



smb Seilspielgeräte GmbH Berlin in Hoppegarten

Technikerstraße 6/8
15366 Hoppegarten
GERMANY

Fon. +49 (0) 3342 50837-20

Fax. +49 (0) 3342 50837-80

info@smb.berlin

www.smb.berlin